

LIVING now®

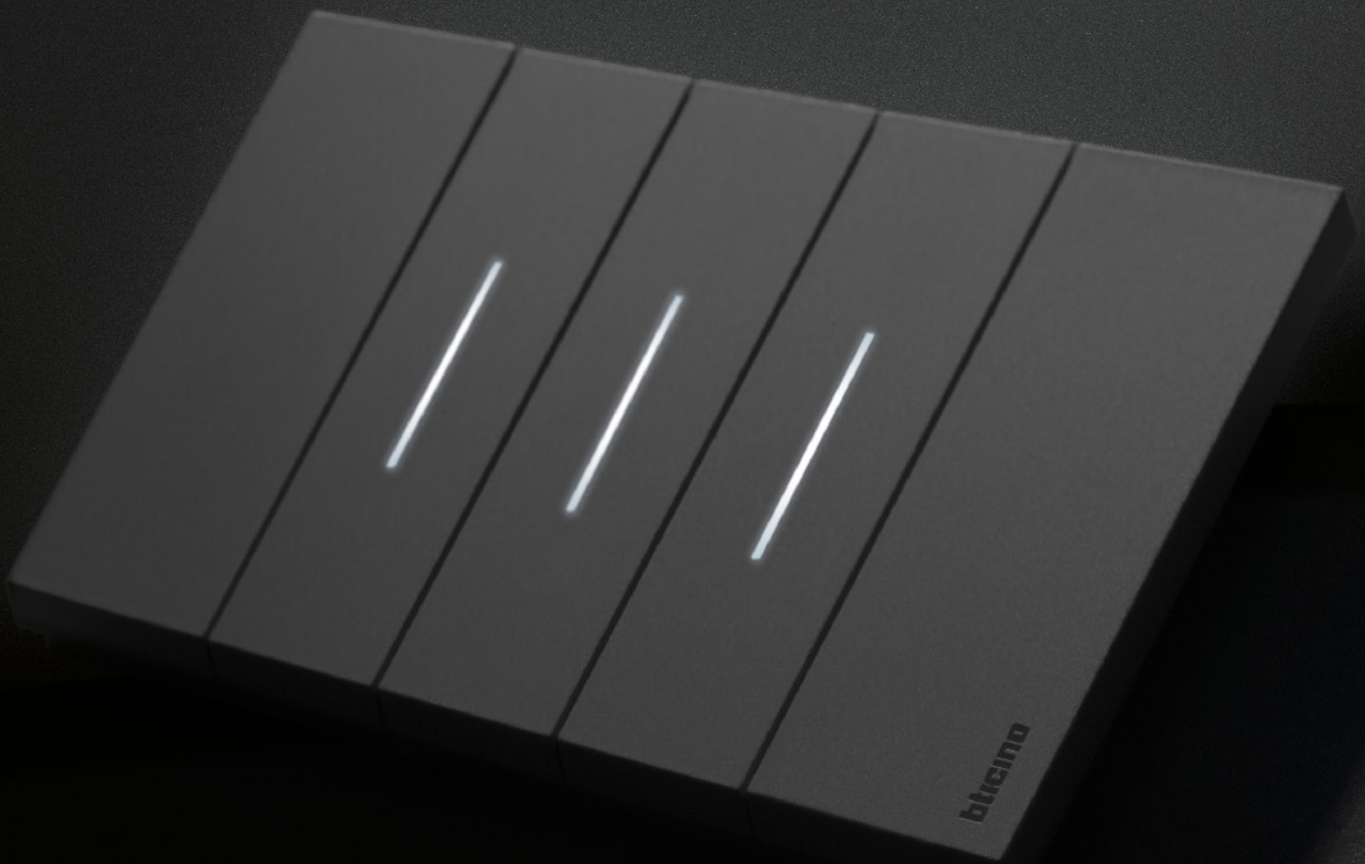

LIVING now®



Mando conectado de color blanco.

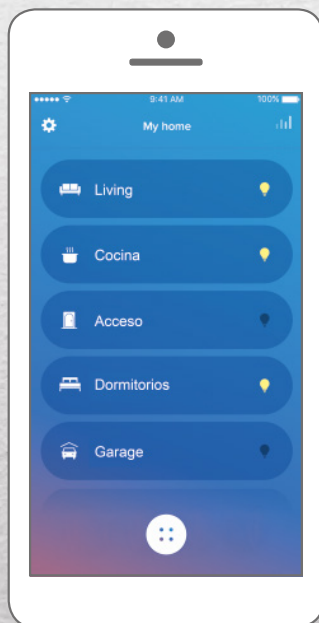

Contenido

4 Diseño Living Now

18 Sistema eléctrico Smart

30 Sistema MyHOME_Up

36 Excelencia técnica

42 Información digital Living Now

43 Catálogo de productos

- Funciones para el sistema eléctrico tradicional
- Funciones para el sistema eléctrico Smart
- Funciones para el sistema MyHOME_Up
- Gama de placas

83 Información técnica

Datos dimensionales

LIVING
n o w®



4

Un ícono de siempre, ahora Smart.

Desde el mundo Living, ícono del sector de instalación eléctrica, nace Living Now, la última generación de dispositivos que brinda en conjunto el mejor diseño y la tecnología Smart para todos.

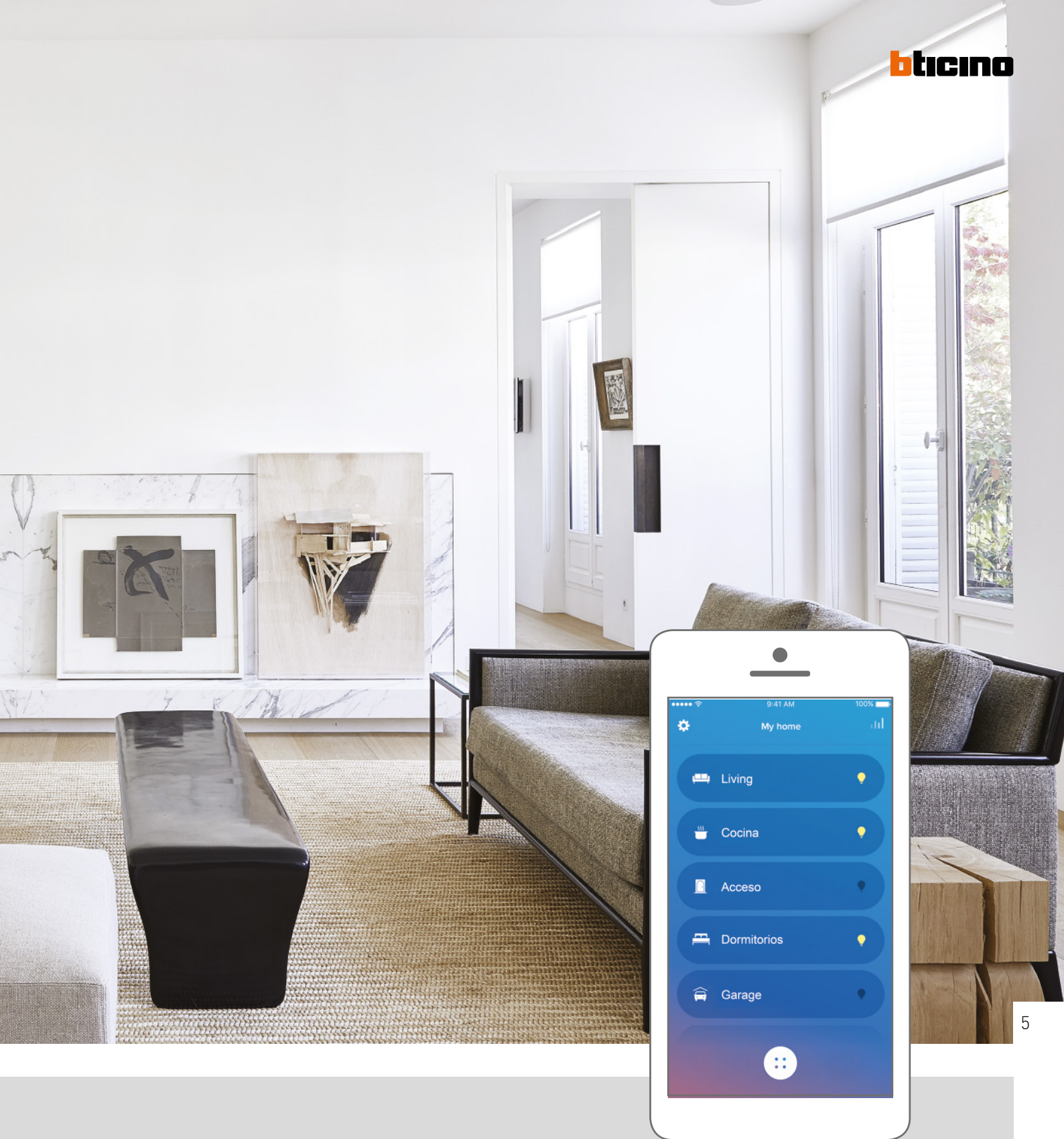

- **Diseño innovador:** renovada relación entre la placa y las funciones.
- **Smart:** ¡La primera gama de mecanismos intrínsecamente conectados!

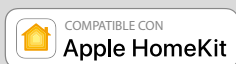

- Dispone de la mejor solución técnica para una **instalación perfecta.**

Diseño innovador

Perfectamente plana con detalles sofisticados.



Living Now, ha ganado este prestigioso premio internacional confirmando la capacidad de BTicino de combinar tecnología y diseño.

Comando Full Touch

La luz se enciende o apaga presionando cualquier punto en la superficie de las teclas. Una vez activados vuelven a su posición quedando perfectamente alineados.



Forma única para todas las funciones con mayor espacio.



Terminación de los dispositivos



Blanco



Arena

Los dispositivos cuentan con un componente estético, **los cubremódulos**, disponibles en tres colores diferentes: **blanco, arena y negro**. Superficie de acabado satinado para una sensación agradable.



Negro

COMBINACIÓN CON LAS PLACAS

La gama de placas Living Now incluye 16 acabados seleccionados intencionalmente para su uso con los cubremódulos del dispositivo y están hechos de diferentes materiales: tecnopolímero, zamac y madera.



Placa BLANCA
Material: tecnopolímero
Artículo: ...KW

Acabado de la placa

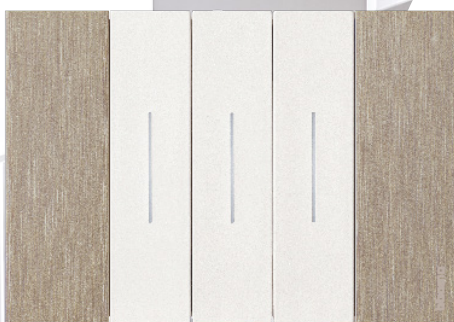

Placa ORO
Material: zamac
Artículo: ...ZW



Placa MOON
Material: zamac
Artículo: ...NW

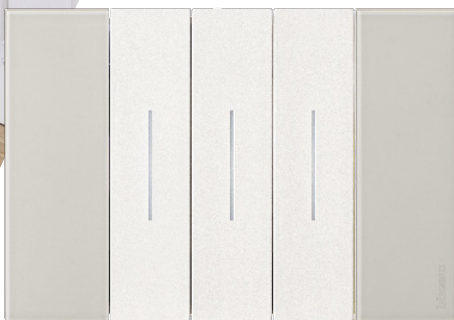

Placa HIELO
Material: tecnopolímero
Artículo: ...DW



Placa SKY
Material: tecnopolímero
Artículo: ...DA



Placa PIXEL
Material: tecnopolímero efecto pixel
Artículo: ...MW

Artículos de las placas Living Now

2	3	4	6
MÓDULOS	MÓDULOS	MÓDULOS	MÓDULOS
KA4802...	KA4803...	KA4804...	KA4806...

Los acabados en zamac se obtienen mediante procedimientos de producción no masiva. Por lo tanto, las diferencias individuales entre las diferentes placas de cubierta son un elemento valioso y distintivo.



Placa ARENA
Material: tecnopolímero
Artículo: ...KM

Acabado de la placa



Placa COBRE
Material: zamac
Artículo: ...ZM

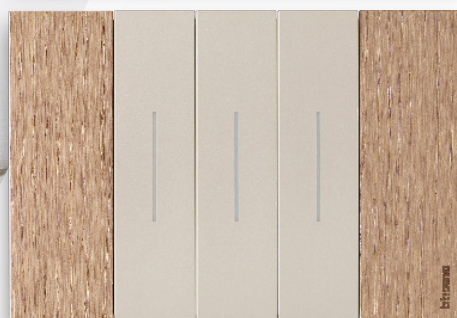

Placa ROBLE
Material: madera
Artículo: ...LM

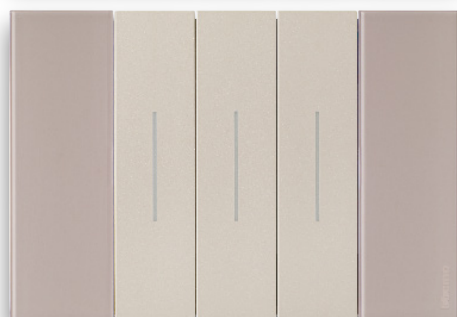

Placa AURA
Material: tecnopolímero
Artículo: ...DM

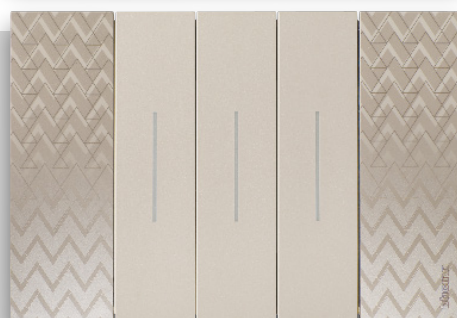

Placa OPTIC
Material: tecnopolímero efecto pixel
Artículo: ...MM

Artículos de las placas Living Now

2	3	4	6
MÓDULOS	MÓDULOS	MÓDULOS	MÓDULOS
KA4802...	KA4803...	KA4804...	KA4806...

Los acabados en zamac se obtienen mediante procedimientos de producción no masiva. Por lo tanto, las diferencias individuales entre las diferentes placas de cubierta son un elemento valioso y distintivo.



Placa NEGRO
Material: tecnopolímero
Artículo: ...KG

Acabado de la placa



Placa SPACE
Material: zamac
Artículo: ...NG

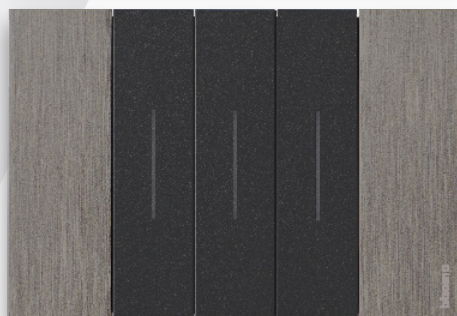

Placa ACERO
Material: zamac
Artículo: ...ZG



Placa NOGAL
Material: madera
Artículo: ...LG



Placa NOCHE
Material: tecnopolímero
Artículo: ...DG

Artículos de las placas Living Now

2	3	4	6
MÓDULOS	MÓDULOS	MÓDULOS	MÓDULOS
KA4802...	KA4803...	KA4804...	KA4806...

Los acabados en zamac se obtienen mediante procedimientos de producción no masiva. Por lo tanto, las diferencias individuales entre las diferentes placas de cubierta son un elemento valioso y distintivo.

Living Now, la solución correcta para cada necesidad

Adicionalmente al sistema eléctrico tradicional, con Living Now también es posible lo siguiente:

- Sistema eléctrico Smart
- Sistema My Home_Up

Sistema eléctrico Smart

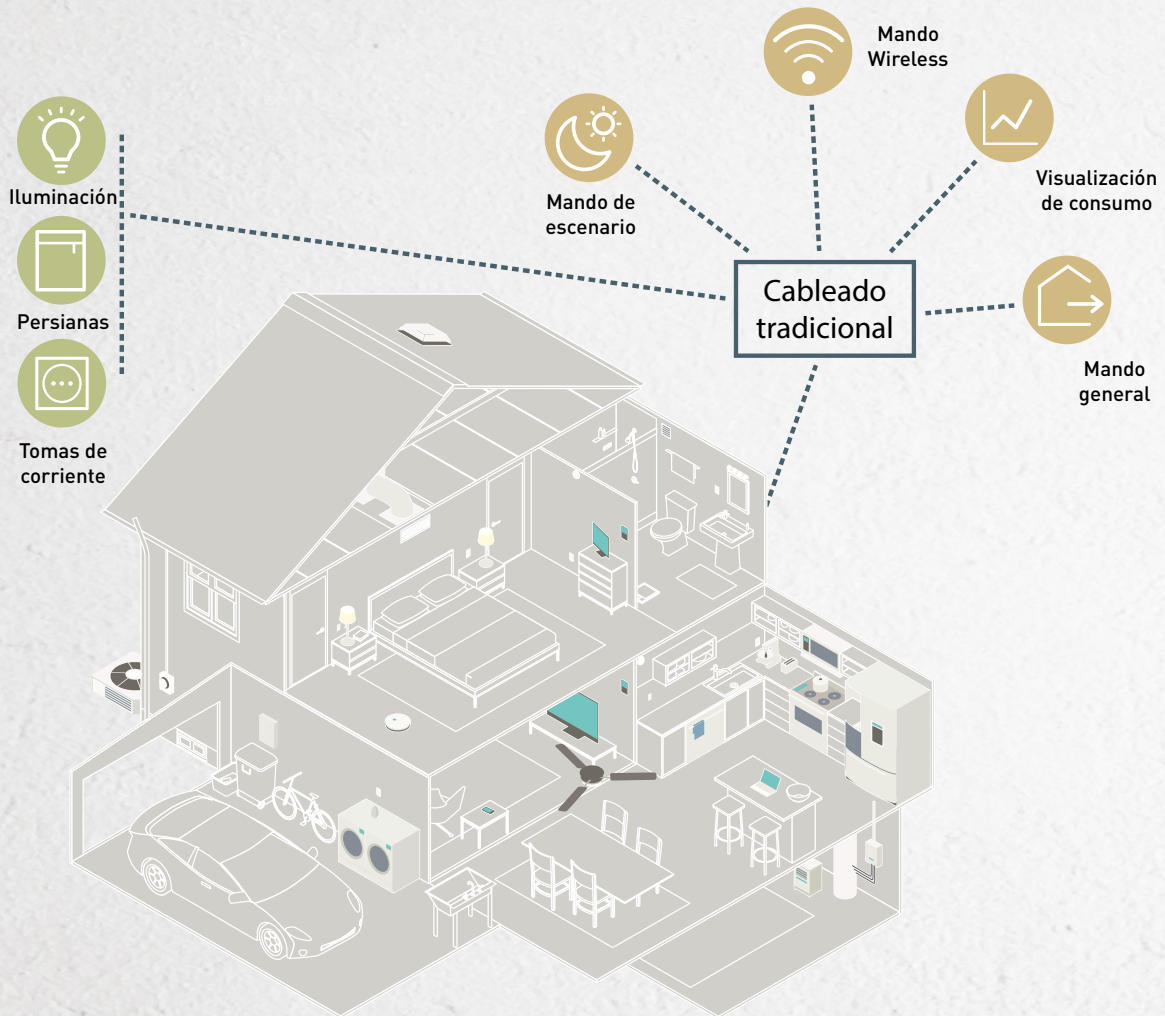

Para instalar un sistema Living Now with Netatmo, basta con instalar de forma tradicional los dispositivos (tomas de corriente, interruptores) diseñados para comunicarse entre si y conectarse a la red Wi-Fi a través del Gateway. El sistema se puede gestionar de forma tradicional, vía celular (con la APP Home + Control) o mediante comandos de voz.

SISTEMA ELÉCTRICO TRADICIONAL



+

SISTEMA ELÉCTRICO SMART

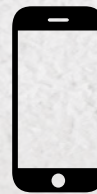

Comandos de voz

Sistema eléctrico MyHOME_Up

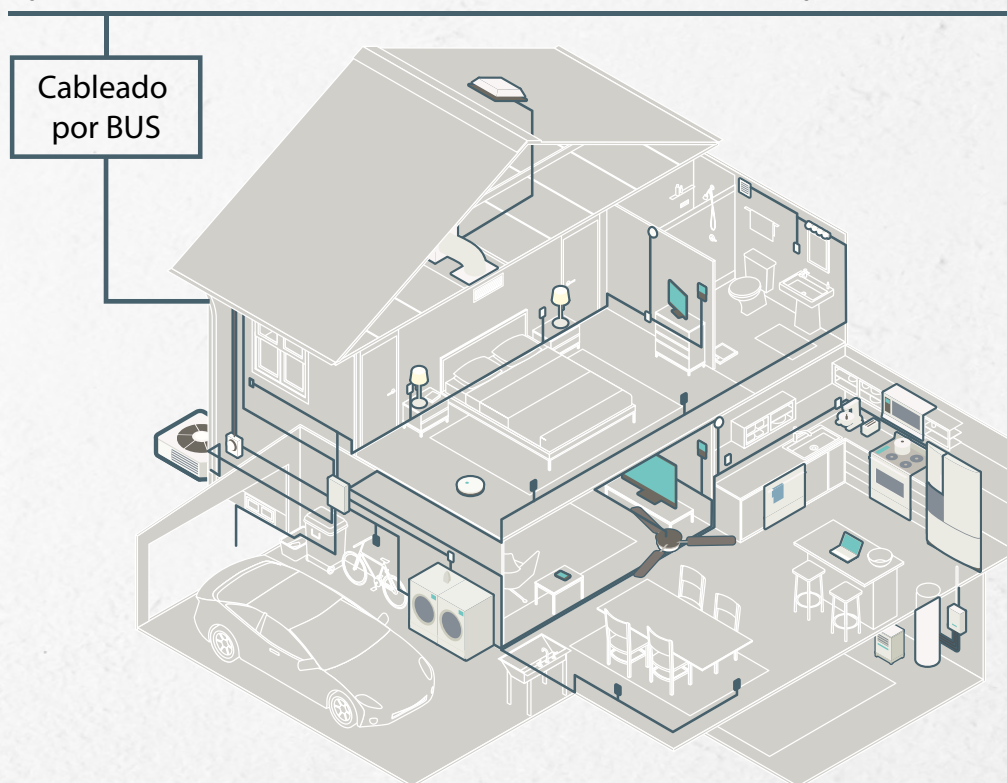

Para soluciones más completas donde puedes integrar un número mayor de funciones o la integración de dispositivos de terceros, Living Now se puede instalar con la solución de automatización MyHome_Up.

SISTEMA MyHome_Up

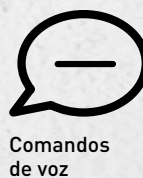

LIVING now®



Sistema eléctrico SMART

Living Now ^{with} NETATMO

Living Now with Netatmo es la gama Living Now Smart, desarrollada conjuntamente con Netatmo.



Sistema eléctrico SMART

Controla tu casa como si fuera tu e-mail o cuenta bancaria.
A partir de hoy, tienes todo esto con total seguridad y la máxima simplicidad.



MANDO GENERAL

Un **mando general** con solo un click te permite **apagar todas las luces y bajar las persianas** cuando sales de casa o para activar tu escenario favorito.

CONTROL CON SMARTPHONE

Desde tu smartphone puedes ver y verificar desde cualquier lugar, el estado de luces, persianas y tomas de corriente conectadas.

App **HOME + CONTROL**

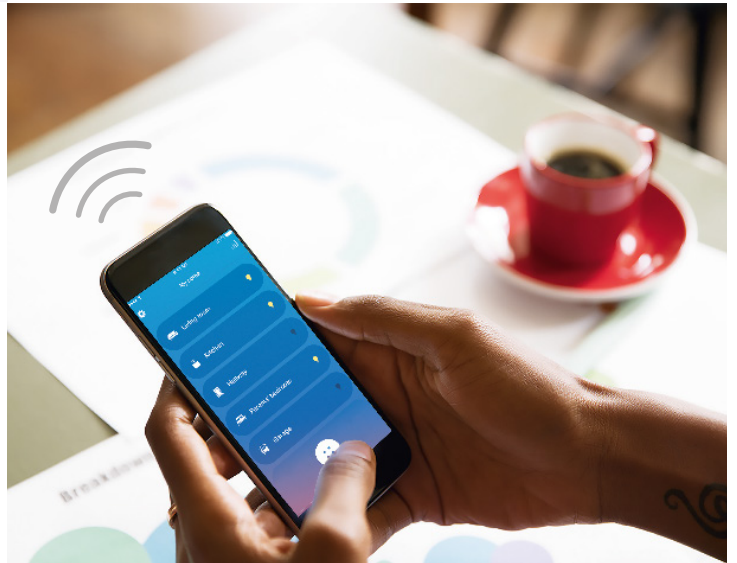

MANDO DE VOZ

Puedes controlar tu sistema con la voz gracias a tu asistente de voz preferido.



CONTROL DE CONSUMO ENERGÉTICO

Verifica desde el smartphone el consumo eléctrico de tu casa o tus electrodomésticos y **recibe una notificación de alarma para evitar un apagón** (en caso de que supere el límite de energía).



CONTROL INALÁMBRICO

Puedes añadir o **re-posicionar los mandos inalámbricos en cualquier momento y lugar** (luces, persianas y tomas de corriente) dependiendo de tus necesidades.

NOTIFICACIONES DE ALARMAS

Puedes recibir en tu smartphone **notificaciones para ser alertado** en caso de mal funcionamiento (apagones, averías de los dispositivos).



HOME + CONTROL

Una sola App con muchas ventajas



Qué puedo hacer con la aplicación:



1. Activar y personalizar los 4 escenarios, entrar, salir día o noche.
2. Ver y verificar el estado de las luces, persianas y tomas de corriente.
3. Ver el consumo total de la casa y cada toma de corriente conectada (en tiempo real y acumulado).
4. Recibir notificaciones en caso de que exceda la potencia contratada, para evitar un corte por sobreconsumo.
5. Recibir notificaciones en caso de mal funcionamiento de las cargas.



Proteger al usuario significa también proteger sus datos personales. Por ésta razón, el Grupo Legrand desarrolló la App "Home+Control", la que trabaja el manejo de los datos de acuerdo al estándar internacional **ISO 27001**.



Una sola App al alcance de todos

- A. Descargar la app Home + Control  
- B. Asocia el Gateway a la aplicación y a la red Wi-Fi.
- C. Asigna una descripción a cada dispositivo conectado, (Ej: lámpara) y el respectivo ambiente de la casa (Ej: living).

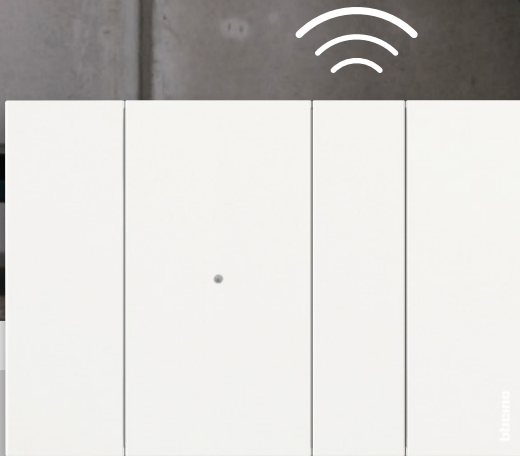

Gateway

Sistema eléctrico SMART

También puedes gestionar tu hogar por voz

Nota: HomePod, Alexa y Google Home son productos disponibles en Apple Store, Google Play y distribuidores autorizados

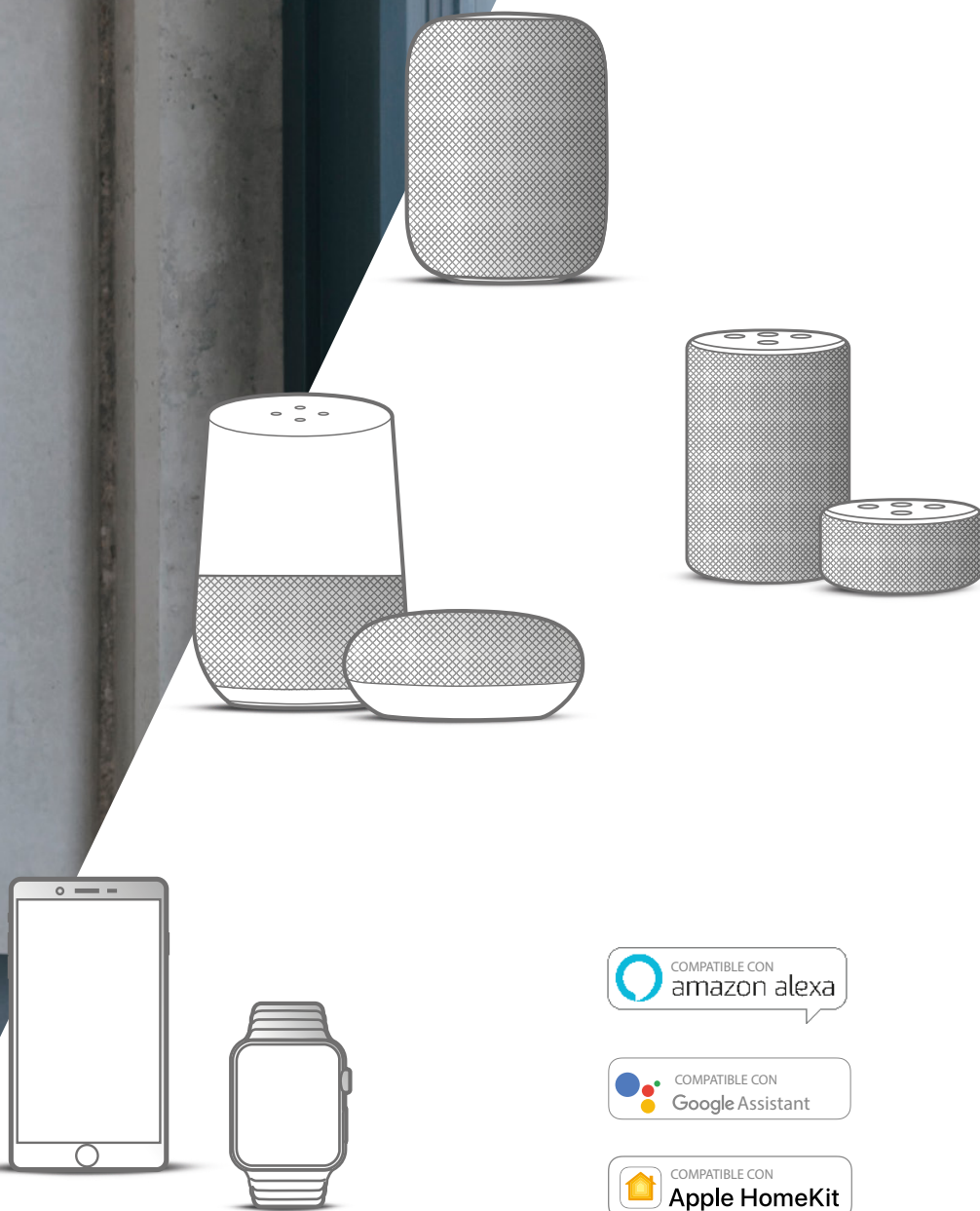

“Siri enciende la luz del dormitorio”, “Ok Google apaga todas las luces de la casa”. Gracias a Living Now with Netatmo será posible controlar todas las funciones del sistema doméstico también por mando de voz. Una integración útil sobre todo para personas con movilidad reducida.

Nota: Homekit es una marca registrada de Apple Inc. Google Home es una marca registrada de Google LLC. Alexa es una marca registrada de Amazon Inc.

Sistema eléctrico SMART

Una gama simple y funcional de dispositivos conectados, tanto cableados como inalámbricos.



CONEXIÓN REMOTA



Gateway



ESCENARIOS

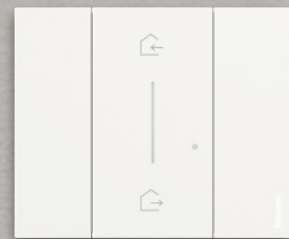

Mando de escenarios

Dispositivo conectado (230V a.c.)

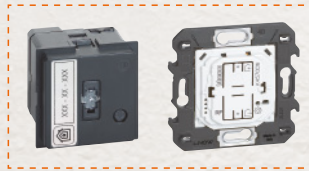

Art: K4500C - Gateway

Controles inalámbricos a batería

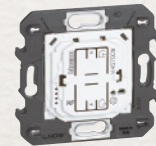

Art: K4570CW
Mando de escenarios in&out

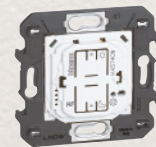

Art: K4574CW
Mando de escenarios
Día-Noche

App HOME + CONTROL

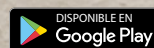
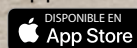

Las funciones

ILUMINACIÓN **PERSIANAS** **ENERGÍA**

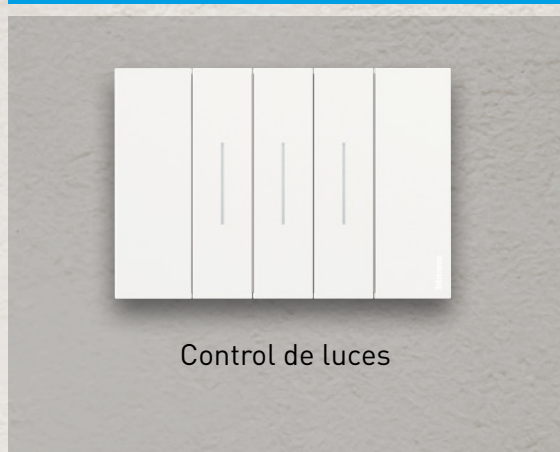

Funciones con componentes estéticos integrados

Funciones para ser completadas con componentes estéticos

Nota: ver el catálogo más adelante para descripción detallada.

Sistema eléctrico SMART

Es instalado como un sistema eléctrico tradicional

1. Los dispositivos son instalados y cableados igual que los dispositivos tradicionales.

2. El sistema puede expandirse con controles inalámbricos asociados a los dispositivos, simplemente presionando un pulsador.

SIGA LOS SIGUIENTES PASOS:

En lugar del dispositivo tradicional, instala el dispositivo conectado con la función deseada. Recuerda que el dispositivo siempre debe ser energizado; por lo tanto, asegúrate que los conductores de fase y neutro estén presentes. Una vez instalado el control conectado está listo para trabajar; por lo tanto podrás encender la luz sin la necesidad de hacer nada más.

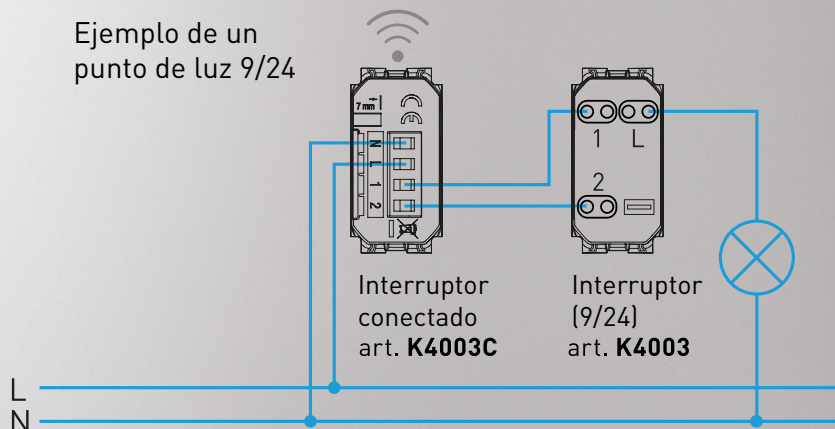

A CONTINUACIÓN:

A. Energizar el sistema eléctrico



B. Presionar por 5 segundos el mando de escenarios Master IN & OUT suministrado con el gateway.

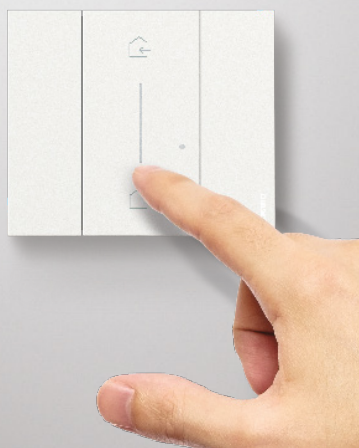

C. Los dispositivos serán asociados automáticamente. Puedes utilizar el control de escenarios IN & OUT para la activación general de "entrada" y "salida"

PARA TERMINAR:

A. Presiona por 5 segundos el mando de escenarios Master IN & OUT suministrado con el gateway.

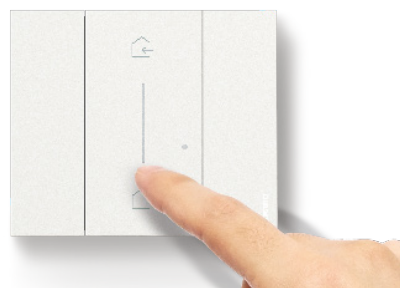

B. Toca los dispositivos inalámbricos a asociar



C. Instala el mando inalámbrico en el lugar que desees, basado en las necesidades del cliente.

LIVING now.®

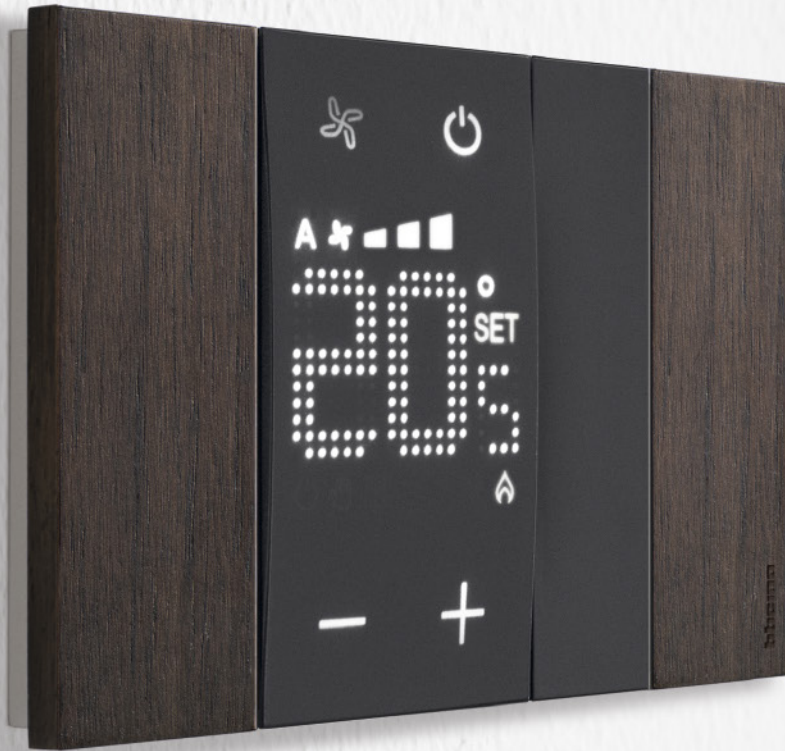

Sistema **MyHOME_Up**





MyHOME_Up

Living Now viste a My HOME_Up

Desde hoy, usted puede instalar también un sistema domótico My Home_Up usando la gama Living Now.



Control de luces

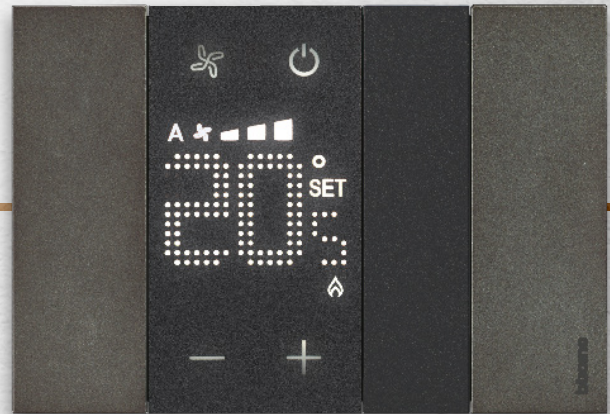

Termostato



TODO BAJO CONTROL

Gracias a MyHome_Up el usuario final podrá ser capaz de gestionar su hogar con total libertad, usando los nuevos dispositivos Living Now, la Touch Screen, o el Smartphone.

App **MyHOME_Up**



Un sistema completo

El corazón del sistema es MYHOMESERVER1, un servidor conectado que provee la integración de todas las funciones del sistema.

Sistema **MyHOME_Up**

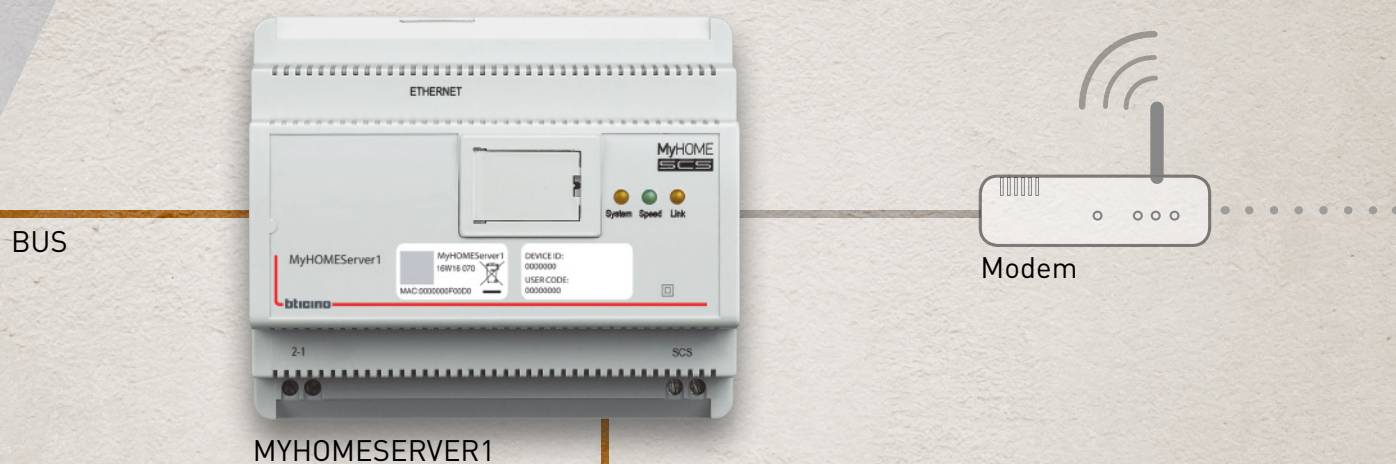

Nueva touch screen HOMETOUCH

MyHOME_Up

Bienvenida la simplicidad

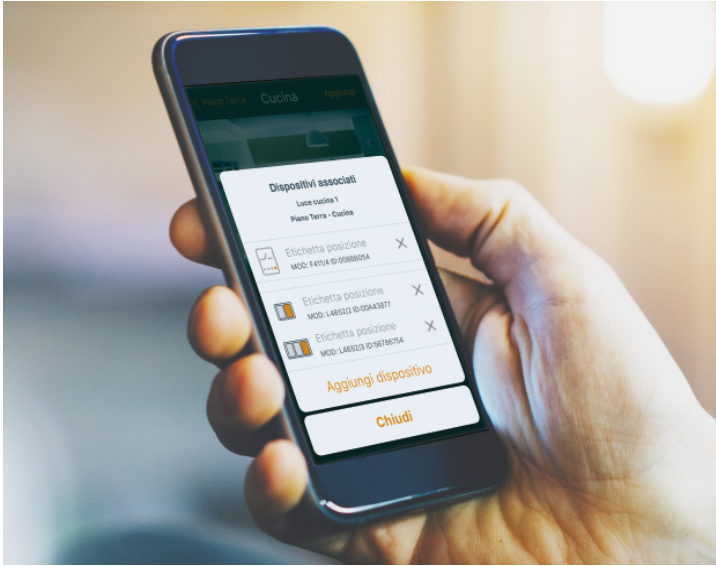

SIMPLE DE INSTALAR

MyHOME_Up simplifica todas las actividades para la puesta en funcionamiento del sistema, gracias a un dispositivo de auto-aprendizaje y su procedimiento de asociación completado a través de la aplicación MyHOME_Up.

TODAS LAS FUNCIONES QUE NECESITA

Concebido para la gestión integral de varias funciones, también sin conexión a internet:

- Gestión de energía
- Control de temperatura por zonas
- Gestión de alumbrado y automatización.
- Sistema de sonido HiFi multizona NUVO
- Escenarios
- Integración entre dispositivos y sistemas de otras marcas



SIMPLE DE USAR

La posibilidad de escoger sus controles favoritos y crear escenarios personalizados hace de MyHome_Up la solución ideal para adaptar el sistema a sus necesidades particulares.



HOMETOUCH

Nuevo Touch screen 7" para el sistema MyHOME_Up



- Fácil de instalar
- Ninguna configuración
- El usuario puede personalizar los controles

HOMETOUCH integra el sistema de videoportero BTicino adicionalmente a la supervisión del sistema de automatización.

HOMETOUCH es de hecho un videocitéfono conectado que puede ser usada para gestionar llamadas, tanto localmente como a través de un smartphone, gracias a la App gratuita **DOOR ENTRY FOR HOMETOUCH**.

DOOR ENTRY for HOMETOUCH app



LIVING
n o w®



Excelencia técnica

Soluciones patentadas para una
instalación perfecta



Instalación siempre perfecta

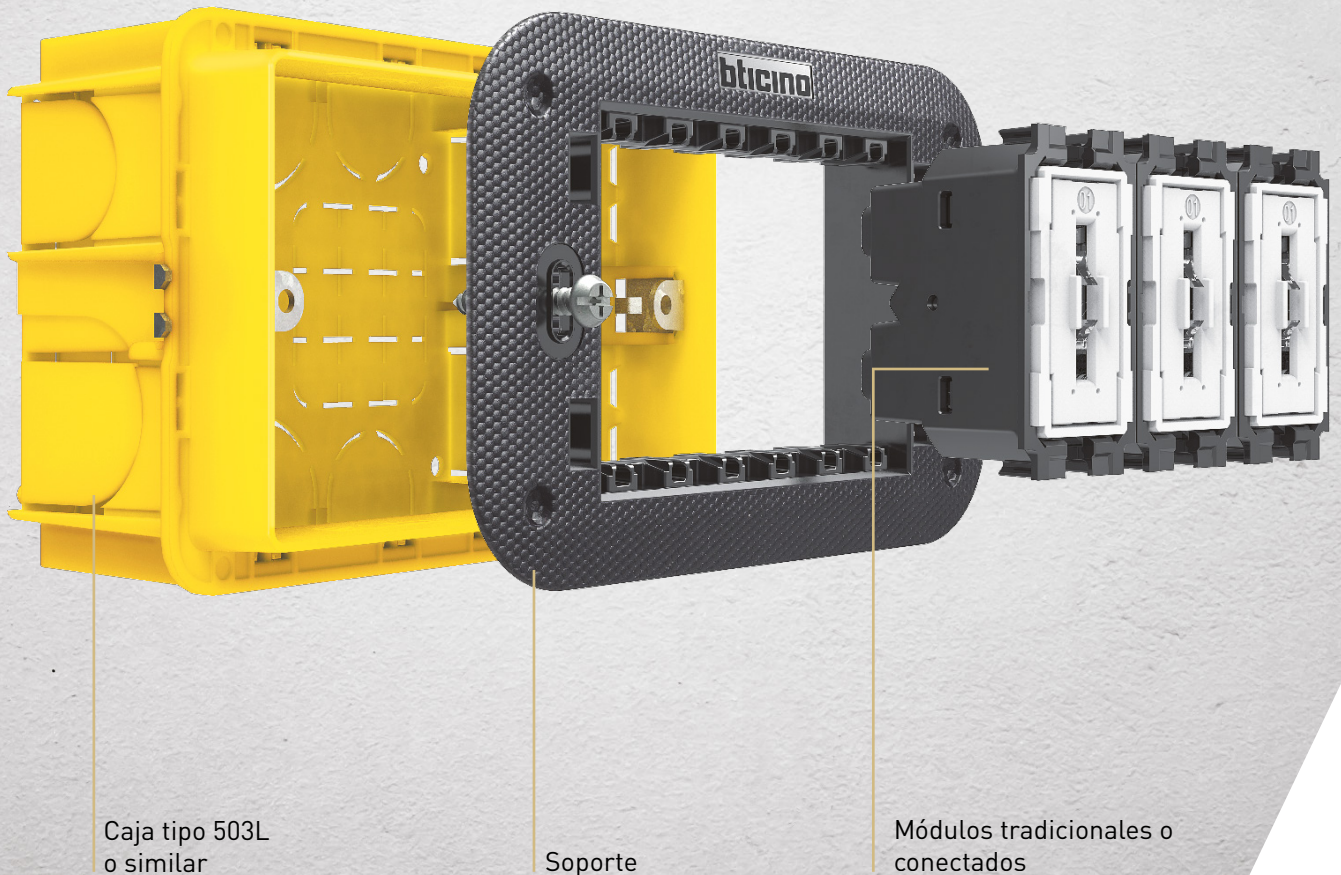

Caja tipo 503L
o similar

Soporte

Módulos tradicionales o
conectados

FUNCIONES DE LOS ELEMENTOS

INSTALACIÓN ESTÁNDAR

Para dispositivos tradicionales o conectados, la instalación es siempre estándar con las siguientes características:

- Cableado Tradicional
- Cajas empotradas para instalar placas de 2 a 6 módulos*.
- No requiere programación.

EL TRABAJO NO CAMBIA, PERO SE HACE MAS FÁCIL

Las reglas y procedimientos de la instalación de un sistema eléctrico no cambian. Además, con la instalación de los componentes al final de los trabajos, obtendrá un sistema adecuado a sus necesidades y con un acabado estético.

* Se recomienda instalación de cajas en posición horizontal.

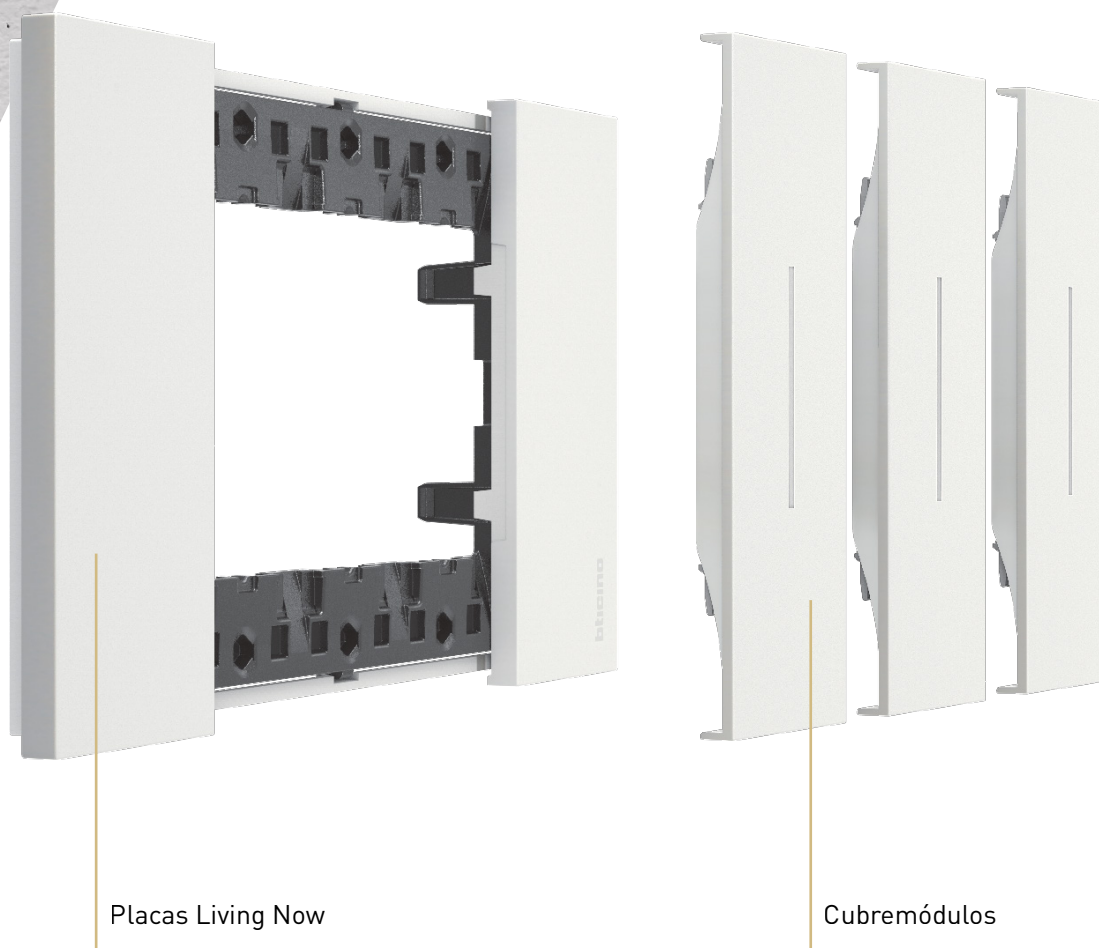

Placas Living Now

Cubremódulos

ELEMENTOS ESTÉTICOS

SECUENCIA DE INSTALACIÓN EN CASO DE APLICAR PINTURA AL MURO

- Pre-instala el soporte y los módulos (sin cubremódulos ni placas)
- Protege el punto de luz con la carcasa protectora (suministrada con el soporte)
- Después de finalizar todas las obras (incluida la pintura de las paredes), instala la placa correspondiente y los respectivos cubremódulos.

MAS VENTAJAS

- Al volver a pintar las paredes en el futuro, se podrán quitar fácilmente los cubremódulos y las placas.
- ¿Que pasaría si se decide cambiar el color de placa?
Es posible cambiar simplemente las placas y cubremódulos sin tocar los mecanismos.

Soluciones para una instalación siempre perfecta

CONTROL TÁCTIL TOTAL: ERGONÓMICO

Toda la superficie es funcional. Puede ser activada con precisión desde la parte superior, el centro o la parte inferior, asegurando una ergonomía excepcional.

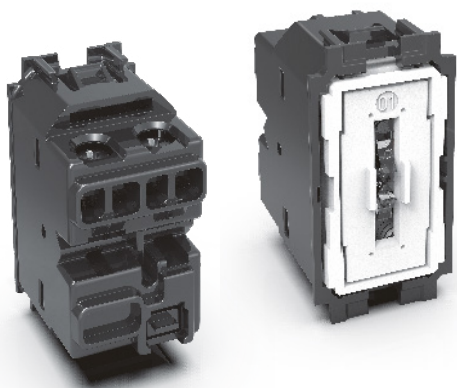
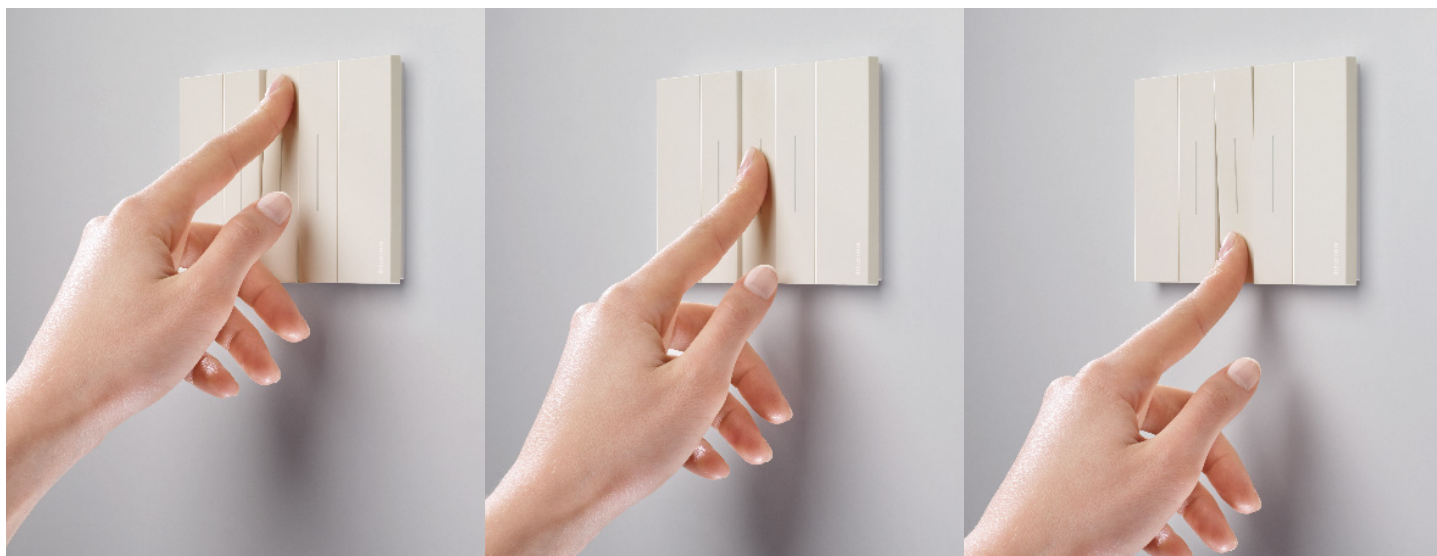

CONTROL TÁCTIL TOTAL: ELECTROMECAÁNICO

1) Probado para más de 80.000 activaciones con carga conectada; el doble del requerimiento normativo. Esto equivale a más de 40 años de uso "normal".

2) 10AX 250V ó 15AX 127V, probados hasta una corriente peak de 700 A; también perfecto para las lámparas LED que generan corrientes de peak significativas en el encendido.

SISTEMA DE AUTOCENTRADO

Este sistema auto-centrado patentado de las placas, asegura que los cubremódulos estén siempre alineados con los otros componentes del punto de luz, incluso luego de un uso prolongado.

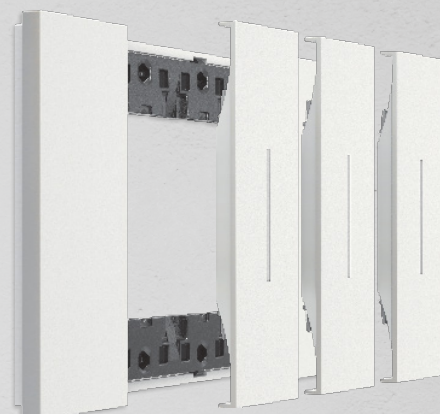
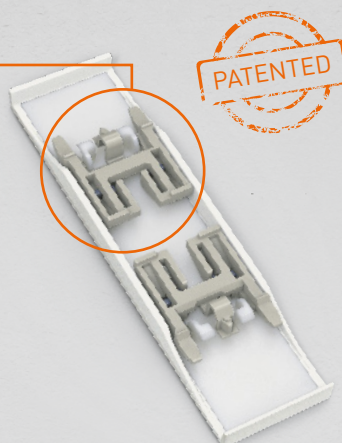

MARCO FLOTANTE

Es el flexible marco flotante detrás de la placa el que asegura que el punto de luz se adhiera a cualquier pared.

El marco flotante hace posible:

- 1) Esconder defectos de la pared
- 2) Esconder cualquier irregularidad en la posición de las cajas de empotrar
- 3) Esconder los bordes externos de las cajas para cualquier pared.



SOPORTE REFORZADO

Hasta 4 veces más fuerte que la versión actual, gracias a su nueva geometría y material de alta performance.

PROTECCIÓN MEJORADA

El soporte tiene una cubierta protectora la cual puede ser usada para proteger soportes y mecanismos del posible daño durante las actividades de decoración, por ejemplo cuando se pintan las paredes.

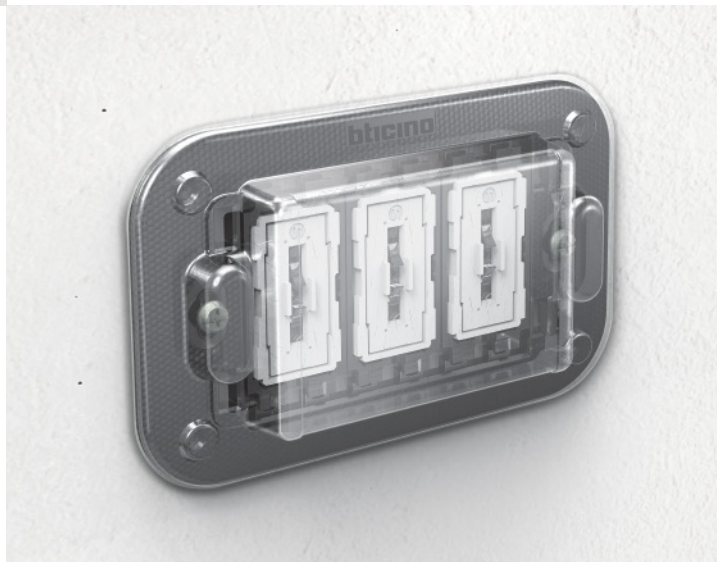

Información Digital

www.livingnow.cl



Showroom



Catálogos



BT Service



Capacitación

YouTube

Canal
Youtube



APP

CLUB
contacto
blancano | Diogrand

Club Contacto

SITIO WEB LIVING NOW

- **Conozca Living Now** y sus características
- **Aprende** cómo instalarlo siguiendo el video tutorial
- **Complete la lista de materiales:**
descarga el catálogo en PDF o revisa el catálogo en línea

LIVING
n o w®



Catálogo de productos

PRINCIPALES MECANISMOS













FUNCIONES			ARTÍCULO	Interruptores simples, de 3 vías y pulsadores
			K4001 ⁺	1P 10AX, 250Vac, Interruptor simple-, 1 módulo/ * Iluminable
			K4003 ⁺	1P 10AX, 250Vac Interruptor de 3 vías, 1 módulo * Iluminable
			K4005 ⁺	1P(NO) 10A, 250Va.c, Pulsador, 1 módulo/ * Iluminable
			K4004 ⁺	1P 10AX 250Vac Interruptor de 4 vías. 1 Módulo.
			K4004L ⁺	1P 10AX 250Vac Interruptor de 4 vías, con luz piloto blanco incluido. (No intercambiable)
			K4004LB ⁺	1P 10AX 250Vac Interruptor de 4 vías, con luz piloto azul (No intercambiable)

⁺ - DISPOSITIVOS PARA COMPLETAR CON EL CUBREMÓDULO ADECUADO, COMO SE INDICA EN LA TABLA A CONTINUACIÓN.

- Notas:

* Iluminables: Para usar los LED, consulte la sección "LED PILOTO" más adelante en el catálogo.

* Para funciones que requieren cubremódulo de 2 módulos, será necesario instalar dos "módulos de supresión (Artículo K4949), uno a cada lado de la función principal

		FUNCIONES						
			K4001 ⁺	K4003 ⁺	K4004 ⁺	K4004L ⁺	K4004LB ⁺	K4005 ⁺
COLOR DEL CUBREMÓDULO	MÓDULOS							
Blanco	1 Módulo	ARTÍCULO	KW01	KW01	KW01	KW01	KW01	KW01
Negro			KG01	KG01	KG01	KG01	KG01	KG01
Arena			KM01	KM01	KM01	KM01	KM01	KM01
Blanco	2 Módulos	ARTÍCULO						
Negro			KW01M2	KW01M2	KW01M2	KW01M2	KW01M2	KW01M2
Arena			KG01M2	KG01M2	KG01M2	KG01M2	KG01M2	KG01M2
			KM01M2	KM01M2	KM01M2	KM01M2	KM01M2	KM01M2

- Nota: Las funciones también se pueden completar con los cubremódulos con símbolos. Consulte la página "Cubremódulos con símbolos" que se encuentra más adelante.



CONTROL PARA PERSIANAS

FUNCIONES		ARTÍCULO	Conmutadores
 <p>K4027</p>  <p>K4036 K4037</p>		K4027 	1P 10AX 250Vac conmutador, doble tecla, no iluminable. - 1 módulo
		K4036 	Pulsador doble NA 10A 250Vac - 1 Módulo
		K4037 	Pulsador Doble NA interbloqueado 10A 250Vac- 1módulo

 - DISPOSITIVOS PARA COMPLETAR CON EL CUBREMÓDULO ADECUADO, COMO SE INDICA EN LA TABLA A CONTINUACIÓN.



		FUNCIONES		
		K4027 	K4036 	K4037 
COLOR DEL CUBREMÓDULO				
Blanco	ARTÍCULOS	KW06	KW05L	KW05
Negro		KG06	KG05L	KG05
Arena		KM06	KM05L	KM05

DIMMER

FUNCIONES		ARTÍCULO	Dimmer
		K4411 ⁺	Dimmer Universal pulsante-resistivo/inductivo/capacitivo/fluorescente/dimmer Led. 100 a 240Vac 50-60 Hz. Conexión sin neutro- 2 módulos
		K4410 ⁺	Dimmer pulsante para control de 0-10V. 100 a 240Vac 50 a 60 Hz- 2 Módulos

⁺ - DISPOSITIVOS PARA COMPLETAR CON EL CUBREMÓDULO ADECUADO, COMO SE INDICA EN LA TABLA A CONTINUACIÓN











INTERRUPTORES BIPOLARES

FUNCIONES			ARTÍCULO	Intrruptores bipolares
			KW4002 ⁺	2P 16AX 250Vac, 1 Módulo, Blanco,* Iluminable
			KG4002 ⁺	2P 16AX 250Vac, 1 Módulo, Negro,* Iluminable
			KM4002 ⁺	2P 16AX 250Vac, 1 Módulo, Arena,* Iluminable





⁺ - DISPOSITIVOS PARA COMPLETAR CON EL CUBREMÓDULO ADECUADO, COMO SE INDICA EN LA TABLA A CONTINUACIÓN
 - **Notas:** * Iluminables: Para usar los LED, consulte la sección "LED PILOTO" más adelante en el catálogo.

		FUNCIONES				
		K4411 ⁺	K4410 ⁺	KW4002 ⁺	KG4002 ⁺	KM4002 ⁺
COLOR DEL CUBREMÓDULO						
Blanco	ARTÍCULOS	KW19	KW19	KW02	—	—
Negro		KG19	KG19	—	KG02	—
Arena		KM19	KM19	—	—	KM02



OTROS PULSADORES Y TERMOSTATO

FUNCIONES		ARTÍCULO	Pulsadores
    	K4034	K4034	Pulsador en apertura 1P NA y 1P NC 10A 250Vac. 1 Módulo. * Iluminable
	KG4040	KW4033	Pulsador con tirante 1P NA y 1P NC 10A 250Vac. 1 Módulo. Blanco
	KW4033	KG4033	Pulsador con tirante 1P NA y 1P NC 10A 250Vac. 1 Módulo. Negro
	KG4033	KM4033	Pulsador con tirante 1P NA y 1P NC 10A 250Vac. 1 Módulo. Arena
	KM4033	KM4040	Pulsador de placa retroiluminado con tecnología LED (ya instalada) cubierta suministrada con el pulsador 3A 250Vac. 2 Módulos.
			Termostato electrónico
     	KW4441	Termostato de ambiente - salida de relé con 1 contacto abierto de 5(2)A - fuente de alimentación 230 Va.c. - 2 módulos	
	KG4441	KG4441	Blanco
	KM4441	KG4441	Negro
	KM4441	KM4441	Arena

⊕ - DISPOSITIVO PARA COMPLETAR CON EL CUBREMÓDULO ADECUADO, COMO SE INDICA EN EL CUADRO A CONTINUACIÓN





		FUNCIONES			
		K4034	KW4033	KG4033	KM4033
		⊕	⊕	⊕	⊕
COLOR DEL CUBREMÓDULO					
ARTÍCULOS	Blanco	KW01	KW02	—	—
	Negro	KG01	—	KG02	—
	Arena	KM01	—	—	KM02

INTERRUPTORES INFRARROJOS (IR)

FUNCIONES	ARTÍCULO	Interruptores infrarrojos
 <p>K4431</p>	<p>K4431 ⁺</p>	<p>Interruptor con sensor de movimiento pasivo de rayos infrarrojos adecuado para todo tipo de cargas, incluidas lámparas LED - incluye sensor crepuscular con umbral variable con posibilidad de exclusión - circuito temporizador de apagado retardado, ajustable de 30 segundos a 10 minutos - conexión 230 Vac. - requiere neutro - 1 módulo - cobertura 6 metros/105 grados.</p>
 <p>K4432</p>  <p>K4430</p>	<p>K4432 ⁺</p>	<p>Interruptor con sensor de movimiento pasivo de rayos infrarrojos adecuado para todo tipo de cargas, incluidas lámparas LED - incluye sensor crepuscular con umbral variable con posibilidad de exclusión - circuito de temporización para apagado retardado, ajustable de 10 segundos a 10 minutos - conexión 230 Vac. - requiere neutro - 2 módulos - cobertura 8 metros/120 grados.</p>
	<p>K4430 ⁺</p>	<p>Interruptor con sensor de movimiento pasivo de rayos infrarrojos adecuado para todo tipo de cargas, incluidas lámparas LED - incluye sensor crepuscular con umbral variable con posibilidad de exclusión - circuito temporizador para apagado retardado ajustable de 10 segundos a 10 minutos - Está equipado con selector para la función ON - AUTO - OFF. Es posible elegir entre dos tipos de configuración: 1) selector visual (se suministra el selector de montaje y se usa la cubierta art. 17SL) 2) selector oculto (no se monta el selector suministrado y se usa la cubierta... 17) - conexión de 230 Vac. - no requiere neutro - 2 módulos - cobertura 8 metros/120 grado</p>

⁺ - DISPOSITIVO PARA COMPLETAR CON EL CUBREMÓDULO ADECUADO, COMO SE INDICA EN EL CUADRO A CONTINUACIÓN

- **Nota:** use el artículo K4430 con cubiertas ..17 o ..17SL
- cubierta .. 17SL: cubierta que proporciona acceso directo al selector. El modo de funcionamiento del dispositivo se puede cambiar en cualquier momento ya que el selector está siempre expuesto.
- cubierta .. 17: cubierta que NO proporciona acceso al selector. Para cambiar el modo de funcionamiento con el selector del producto, será necesario retirar la cubierta.









		FUNCIONES			
		K4431 ⁺	K4432 ⁺	K4430 ⁺	K4430 ⁺
COLOR DEL CUBREMÓDULO					
ARTÍCULOS	Blanco	KW16	KW17	KW17	KW17SL*
	Negro	KG16	KG17	KG17	KG17SL*
	Arena	KM16	KM17	KM17	KM17SL*

* Cubremódulo con selector de función deslizante.

TOMAS DE CORRIENTE

FUNCIONES			ARTÍCULO	Toma de corriente
			KW4113	TOMA ESTÁNDAR ITALIANO 2 P+T 10 A, 250 Vac. - distancia entre centros 19 mm - alvéolos protegidos - 1 módulo Blanco
			KG4113	Negro
			KM4113	Arena
			KR4113	Rojo (para usos especiales)
			KW4180	TOMA BIPASO 2P+T 10/16 A 250 Vac. - distancia entre centros 19 mm y 26 mm - alvéolos protegidos - 1 módulo Blanco
			KG4180	Negro
			KM4180	Arena
			KR4180	Rojo (para usos especiales)









⊕ - DISPOSITIVOS PARA COMPLETAR CON EL CUBREMÓDULO ADECUADO, COMO SE INDICA EN LA TABLA A CONTINUACIÓN

		FUNCIONES							
		KW4113	KG4113	KM4113	KR4113	KW4180	KG4180	KM4180	KR4180
		⊕	⊕	⊕	⊕	⊕	⊕	⊕	⊕
COLOR DEL CUBREMÓDULO									
Blanco		KW02	—	—	—	KW02	—	—	—
Negro	ARTÍCULOS	—	KG02	—	—	—	KG02	—	—
Arena		—	—	KM02	—	—	—	KM02	—
Rojo		—	—	—	KR02	—	—	—	KR02

TOMA DE CORRIENTE SCHUKO

FUNCIONES		ARTÍCULO	Toma estándar Schuko Universal
		KW4140A16 	2P+T 16 A 250 Va.c. - Distancia central de 19 y 26 mm - alvéolos protegidos. Adecuado para: tomas de corriente redondos de 2P, 3 en línea tomas Schuko 2P+T 10/16 A.
KW4140A16	KG4140A16	KG4140A16 	Blanco
		KM4140A16 	Negro
KM4140A16	KR4140A16	KR4140A16 	Arena
			Rojo (Para usos especiales)

 - DISPOSITIVOS PARA COMPLETAR CON EL CUBREMÓDULO ADECUADO, COMO SE INDICA EN LA TABLA A CONTINUACIÓN

		FUNCIONES			
		KW4140A16 	KG4140A16 	KM4140A16 	KR4140A16 
COLOR DEL CUBREMÓDULO					
Blanco	ARTÍCULOS	KW03	-	-	-
Negro		-	KG03	-	-
Arena		-	-	KM03	-
Rojo		-	-	-	KR03



TOMAS DE CORRIENTE ESTÁNDAR INTERNACIONAL

FUNCIONES			ARTÍCULO	Toma de corriente euro americana y americana
KW4125 KG4125 KM4125	KW4125 KG4125 KM4125	KW4125 KG4125 KM4125	KW4125	Toma Euro americana 2P 16A 127/250Vac alvéolo redondo de 5mm de diámetro - 2 Módulos Blanco
			KG4125	Negro
			KM4125	Arena
KW4126 KG4126 KM4126	KW4126 KG4126 KM4126	KW4126 KG4126 KM4126	KW4126	Toma Euro americana 2P+T 16A 127/250Vac alvéolo redondo de 5mm de diámetro - 2 Módulos Blanco
			KG4126	Negro
			KM4126	Arena
KW4129 KG4129 KM4129	KW4129 KG4129 KM4129	KW4129 KG4129 KM4129	KW4129	Toma Americana 2P+T 15A 127/250Vac 2 módulos Blanco
			KG4129	Negro
			KM4129	Arena



⊕ - DISPOSITIVOS PARA COMPLETAR CON EL CUBREMÓDULO ADECUADO, COMO SE INDICA EN LA TABLA A CONTINUACIÓN

		FUNCIONES								
		KW4125	KG4125	KM4125	KW4126	KG4126	KM4126	KW4129	KG4129	KM4129
COLOR DEL CUBREMÓDULO										
ARTÍCULOS	Blanco	KW51	—	—	KW51	—	—	KW51	—	—
	Negro	—	KG51	—	—	KG51	—	—	KG51	—
	Arena	—	—	KM51	—	—	KM51	—	—	KM51

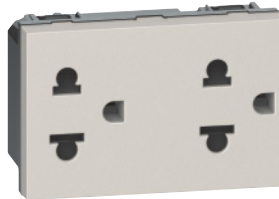



TOMAS DE CORRIENTE ESTÁNDAR INTERNACIONAL

FUNCIONES		ARTÍCULO	TOMA EURO AMERICANA
		<div style="background-color: #e0e0e0; padding: 5px; display: inline-block;">KW4185</div> +	Toma de corriente Duplex Euro americana 2P+T 15/16A 127/250Vac 3 módulos
KW4185	KG4185		Blanco
			<div style="background-color: #e0e0e0; padding: 5px; display: inline-block;">KG4185</div> +
		<div style="background-color: #e0e0e0; padding: 5px; display: inline-block;">KM4185</div> +	Arena







+ - DISPOSITIVOS PARA COMPLETAR CON EL CUBREMÓDULO ADECUADO, COMO SE INDICA EN LA TABLA A CONTINUACIÓN

		FUNCIONES		
		<div style="background-color: #e0e0e0; padding: 2px;">KW4185</div> +	<div style="background-color: #e0e0e0; padding: 2px;">KG4185</div> +	<div style="background-color: #e0e0e0; padding: 2px;">KM4185</div> +
	COLOR DEL CUBREMÓDULO			
	ARTÍCULOS	<div style="background-color: #e0e0e0; padding: 2px;">KW52</div>	<div style="background-color: #e0e0e0; padding: 2px;">—</div>	<div style="background-color: #e0e0e0; padding: 2px;">—</div>
	Blanco	<div style="background-color: #e0e0e0; padding: 2px;">—</div>	<div style="background-color: #e0e0e0; padding: 2px;">KG52</div>	<div style="background-color: #e0e0e0; padding: 2px;">—</div>
	Negro	<div style="background-color: #e0e0e0; padding: 2px;">—</div>	<div style="background-color: #e0e0e0; padding: 2px;">—</div>	<div style="background-color: #e0e0e0; padding: 2px;">KM52</div>
	Arena	<div style="background-color: #e0e0e0; padding: 2px;">—</div>	<div style="background-color: #e0e0e0; padding: 2px;">—</div>	<div style="background-color: #e0e0e0; padding: 2px;">—</div>

CARGADORES USB E INALÁMBRICOS

FUNCIONES		ARTÍCULO	Cargadores USB y por inducción
		K4285C1 	Cargador USB tipo A de 5Vdc solo para cargar dispositivos electrónicos hasta 1.100 mA - Fuente de alimentación directa 110-230 V 50-60 Hz - 1 módulo
		K4285C2 	Cargador USB tipo A de 5Vdc para cargar rápidamente un solo dispositivo electrónico de hasta 2.400 mA o carga simultánea de dos dispositivos de hasta 1.200 mA - Fuente de alimentación directa 110-230 V 50-60 Hz - 2 módulos
		K4287C2 	Cargador USB tipo A y C de 5Vdc para cargar rápidamente un solo dispositivo electrónico de hasta 3.000 mA o carga simultánea de dos dispositivos de hasta 1.500 mA - Fuente de alimentación directa 110-230 V 50-60 Hz - 2 módulos
		KW4286CW2	USB y cargador de inducción Permite la carga rápida e inalámbrica de teléfonos inteligentes con receptor de inducción de hasta 1,000 mA (compatible con WPC Qi estándar). La superficie de soporte antideslizante está inclinada 10 °. Función de bloqueo antirrobo. Equipado con un puerto USB tipo A de 2.400 mA para alimentar un segundo dispositivo - 12 W. El color se suministra en la misma caja que el cargador.
		KG4286CW2	Blanco
		KM4286CW2	Negro
		KM4286CW2	Arena

 - DISPOSITIVOS PARA COMPLETAR CON EL CUBREMÓDULO ADECUADO, COMO SE INDICA EN LA TABLA A CONTINUACIÓN

FUNCIONES		K4285C1 	K4285C2 	K4287C2 
COLOR DEL CUBREMÓDULO				
Blanco	ARTÍCULOS	KW10C	KW12C	KW12C
Negro		KG10C	KG12C	KG12C
Arena		KM10C	KM12C	KM12C

TOMAS PARA REDES Y DATOS

FUNCIONES			ARTÍCULO	Conectores RJ-45
				Conectores para transmisión de datos y telefonía - 1 Módulo
				Categoría Tipo de conexión
			KW4279C5E Blanco	5E UTP TOOLLESS IDC
			KG4279C5E Negro	
			KM4279C5E Arena	
			KW4279C6 Blanco	6 UTP TOOLLESS IDC
			KG4279C6 Negro	
			KM4279C6 Arena	
			KW4279C6A Blanco	6A UTP TOOLLESS IDC
			KG4279C6A Negro	
			KM4279C6A Arena	



KW4279C5E

KG4279C5E

KM4279C5E

KW4279C6

KG4279C6

KM4279C6

KW4279C6A

KG4279C6A

KM4279C6A



⊕ - DISPOSITIVOS PARA COMPLETAR CON EL CUBREMÓDULO ADECUADO, COMO SE INDICA EN LA TABLA A CONTINUACIÓN

FUNCIONES		ARTÍCULOS		
		KW4279C5E KW4279C6 KW4279C6A	KG4279C5E KG4279C6 KG4279C6A	KM4279C5E KM4279C6 KM4279C6A
COLOR DEL CUBREMÓDULO				
Blanco		KW07	—	—
Negro		—	KG07	—
Arena		—	—	KM07











TOMAS PARA REDES Y DATOS

FUNCIONES			ARTÍCULO	RJ11 conectores
 KW4258RJ11 KG4258RJ11 KM4258RJ11				Estos conectores están diseñados para satisfacer las necesidades vinculadas con interconexiones telefónicas - 1 módulo
				Categoría Tipo de conexión RJ11 K10
			KW4258RJ11 	Blanco
			KG4258RJ11 	Negro
		KM4258RJ11 	Arena	

CONECTOR DE TV

FUNCIONES	ARTÍCULO	Conector de TV
 K4202F	K4202F 	Conector coaxial de TV tipo F - impedancia 75 Ω - gancho de tornillo - 1 módulo

 - DISPOSITIVOS PARA COMPLETAR CON EL CUBREMÓDULO ADECUADO, COMO SE INDICA EN LA TABLA A CONTINUACIÓN

		FUNCIONES				
		KW4258RJ11 	KG4258RJ11 	KM4258RJ11 	K4202F 	K4202F 
COLOR DEL CUBREMÓDULO						
Blanco	ARTÍCULOS	KW07	—	—	KW08	KW08M2
Negro		—	KG07	—	KG08	KG08M2
Arena		—	—	KM07	KM08	KM08M2

CONECTORES DE AUDIO Y VIDEO

FUNCIONES			ARTÍCULO	Conector de Audio
 KW4269R  KG4269R  KM4269R	 KW4269R  KG4269R  KM4269R	 KW4269R  KG4269R  KM4269R	KW4269R 	Doble Módulo RCA- 1 módulo Blanco
			KG4269R 	Negro
			KM4269R 	Arena
 KW4294  KG4294  KM4294	 KW4294  KG4294  KM4294	 KW4294  KG4294  KM4294	KW4294 	Conector de parlantes - 1 módulo Blanco
			KG4294 	Negro
			KM4294 	Arena
 K4284P  K4285P	 K4284P  K4285P	 K4284P  K4285P	K4284P 	Conector pre-cableado HDMI 1.4 - 1 módulo
			K4285P 	Conector USB pre-cableado

 - DISPOSITIVOS PARA COMPLETAR CON EL CUBREMÓDULO ADECUADO, COMO SE INDICA EN LA TABLA A CONTINUACIÓN

		FUNCIONES							
		KW4269R 	KG4269R 	KM4269R 	KW4294 	KG4294 	KM4294 	K4284P 	K4285P 
COLOR DEL CUBREMÓDULO									
ARTÍCULOS	Blanco	KW07	—	—	KW07	—	—	KW14	KW10P
	Negro	—	KG07	—	—	KG07	—	KG14	KG10P
	Arena	—	—	KM07	—	—	KM07	KM14	KM10P

SEÑALIZACIÓN ACÚSTICA E ILUMINACIÓN DE SEGURIDAD

FUNCIONES		ARTÍCULO	Timbres y Zumbadores
 K4351V230 K4351V12	 K4355V12	K4351V230 	Timbre en Bronce 230Vac 12 VA 80dB- 1 módulo
		K4355V12 	Timbre electrónico con 3 diferentes sonidos. - Con ajuste frontal de volumen - 12 Vac dc de fuente de alimentación.
 K4356V230 K4356V12		K4356V230 	Zumbador 230Vac 12VA-80dB-1 módulo
		K4351V12 	Timbre en Bronce 12Vac 8VA 80dB- 1 módulo
		K4356V12 	Zumbador 12Vac 12VA-80dB-1 módulo
		Lámpara de seguridad LED	
		K4380 	Lámpara de emergencia extraíble y recargable con activación automática. Se enciende automáticamente cuando se produce un corte de energía. Permite extraer desde su base para usarla como linterna - LED de luz blanca con alta eficiencia luminosa - Interruptor ON/OFF y pulsador para aumentar el brillo cuando sea necesario. Baterías intercambiables de Ni-MH - 2 horas de autonomía, bajo consumo en stand-by 0.4 W - 230 Va.c. - 2 módulos.
		4380NB	Baterías de repuesto para Lámpara extraíble.
 K4380 4380NB K4381		K4381 	Lámpara de seguridad LED con funcionamiento automático cuando hay un corte de energía. 230 Va.c. 50/60 Hz - consumo de energía 2.5VA (0.1 W) - batería NiMH 3.6 V 140mAh - carga completa en 48 horas - duración 2 horas - sección máxima del cable 1 x 1.5 mm ² - intensidad de luz 2400 mcd - ángulo de emisión 120 ° - no extraíble - 1 módulo

 - DISPOSITIVOS PARA COMPLETAR CON EL CUBREMÓDULO ADECUADO, COMO SE INDICA EN LA TABLA A CONTINUACIÓN

		FUNCIONES				
		K4351V230 k4351V12 	K4355V12 	K4356V230 K4356V12 	K4380 	K4381 
COLOR DEL CUBREMÓDULO						
Blanco	ARTÍCULOS	KW15	KW15M2	KW15	KW04	KW02
Negro		KG15	KG15M2	KG15	KG04	KG02
Arena		KM15	KM15M2	KM15	KM04	KM02

FUNCIONES PARA HOTELES

FUNCIONES		ARTÍCULO	Porta-tarjeteros
		K4549 ⁺	Interruptor de tarjeta llave para la fuente de alimentación dentro de la habitación del hotel - luz de ranura con lámpara incorporada - retraso de apagado de 30 segundos - fuente de alimentación 230 Va.c. La finalización del punto de luz - requiere dos "módulos de supresión de medio módulo" (artículo K4949) a los lados del porta tarjeta. Para ser instalado con soportes y placas de cubierta con un tamaño mínimo de 3 módulos
		K4548 ⁺	Interruptor de tarjeta llave para la fuente de alimentación dentro de la habitación del hotel - luz de ranura con lámpara incorporada - Retardo de apagado de 30 segundos de alimentación 230 Va.c. - con reconocimiento de tecnología RFID - La finalización del punto de luz requiere dos "medio módulos ciegos" (artículo K4949) a los lados de la placa poseedor. Para ser instalado con soportes
		K4027H ⁺	Switch de doble señalización, para hotel iluminable. La luz piloto es reemplazable con el Artículo K4743V230RG.
		K4373 ⁺	Portalámparas con dos LED incorporados, verde y rojo. Puede ser utilizado como señal visual fuera de la sala con doble notificación: no molestar y maquillar la habitación: los LED no se pueden apagar reemplazado - 127/230 Va.c. fuente de alimentación - 1 módulo
			Toma para afeitador
			Toma de afeitadora con transformador de aislamiento - tensión de entrada 230 Va.c. 50/60 Hz - tensión de salida 115/230 Va.c. 20 VA La portada del color seleccionado se suministra en la misma caja - 3 módulos
			KW4177 Blanco
			KG4177 Negro
			KM4177 Arena

⁺ - DISPOSITIVOS PARA COMPLETAR CON EL CUBREMÓDULO ADECUADO, COMO SE INDICA EN LA TABLA A CONTINUACIÓN

FUNCIONES		K4549 ⁺	K4548 ⁺	K4027H ⁺	K4373 ⁺
COLOR DEL CUBREMÓDULO					
Blanco	ARTÍCULOS	KW22	KW22	KW06H	KW11H
Negro		KG22	KG22	KG06H	KG11H
Arena		KM22	KM22	KM06H	KM11H

LED PILOTO Y FALSOS POLOS

FUNCIONES		ARTÍCULO	LED piloto para interruptores
			LED para "control básico de dispositivos": K4001, K4003, K4005, KG-KW-KM4002, K4034
K4743V230T	LN4743/230T LN4743/12T	H4743/230B H4743/12B	LED Blanco - 230 V a.c. - alta luminosidad para notificación de carga diurna.
			LED Blanco - 230 Va.c. - señal nocturna
			LED Blanco - 12 Va.c. - señal nocturna
			LED Azul - 230 Va.c. - señal nocturna
			LED Azul - 12 Va.c. - señal nocturna
			Control de Hotel LED para Artículo K4027
			Rojo/verde LED - 230 V a.c. Falsos Polos
			Falso polo de 1/2 módulo: no requiere la cubierta
			Falso polo - 1 Módulo
			Falso polo con orificio de 9mm de diámetro- 1 módulo

Nota: para la conexión de los LEDs a 220 Vca para retroiluminación de mecanismos de accionamiento, en el caso de empleo del LED para localización de dicho mecanismo, se ha de considerar que las lámparas electrónicas de ahorro energético (LED) o las fluorescentes no permiten la conexión del LED en serie con la carga. Por consiguiente, es necesario situar cerca del mecanismo también el conductor de neutro y conectar el LED directamente entre fase y neutro que lo mantendrán permanentemente encendido.

⊕ - DISPOSITIVOS PARA COMPLETAR CON EL CUBREMÓDULO ADECUADO, COMO SE INDICA EN LA TABLA A CONTINUACIÓN

FUNCIONES		K4950 ⊕	K4953 ⊕
COLOR DEL CUBREMÓDULO			
Blanco	ARTÍCULOS	KW00	KW08
Negro		KG00	KG08
Arena		KM00	KM08















SOPORTES Y UNIVERSAL COVER IP44

FUNCIONES	ARTÍCULO	Soportes
 <p>K4702</p>	K4702	Soporte de 2 módulos suministrado con carcasa protectora
 <p>K4703</p>	K4703	Soporte de 3 módulos suministrado con carcasa protectora
 <p>K4704</p>	K4704	Soporte de 4 módulos suministrado con carcasa protectora
 <p>K4706</p>	K4706	Soporte de 6 módulos suministrado con carcasa protectora
 <p>26603</p>	26603	<p>Cubierta IP44</p> <p>Cubierta de protección IP44 (garantizada cuando está cerrada). Ideal para la instalación donde un grado de protección IP44 es necesario. Totalmente compatible con todas las gamas de BTicino. Está hecho con material de alta calidad que garantiza un sellado a largo plazo contra todas las condiciones climáticas. Se puede instalar en una placa de 3 módulos estándar.</p>  <p>Secuencia de instalación para un punto de luz con la Tapa de protección IP44</p>















CUBREMÓDULOS CON SÍMBOLOS

FUNCIONES				ARTÍCULO	Cubremódulos
				KW00	Blanco Cubremódulos para falso polo, 1 módulo. Para el artículo K4950
				KG00	Negro
				KM00	Arena
				KW01	Blanco Cubremódulos (interruptores, interruptores de dos vías, pulsadores) Cubremódulos iluminables, 1 módulo. Para los artículos K4001, K4003, K4004, K4004L, K4004LB, K4005, K4034
				KG01	Negro
				KM01	Arena
				KW01M2	Blanco Cubremódulos iluminables, 2 módulos. Para los artículos K4001, K4003, K4004, K4004L, K4004LB, K4005, K4034
				KG01M2	Negro
				KM01M2	Arena
				KW02	Blanco Para artículos KW4033 - KW4002 - KW4113 - KW4180 - K4381
				KG02	Negro Para artículos KG4033 - KG4002 - KG4113 - KG4180 - K4381
				KM02	Arena Para artículos KM4033 - KM4002 - KM4113 - KM4180 - K4381
				KR02	Rojo (para usos especiales) Para artículos KR4113 - KR4180
				KW03	Blanco Cubremódulos para tomas estándar italiano, pulsador cordón de tracción, interruptor bipolar, lámpara LED de seguridad. Cubremódulo de 1 módulo. Para artículos KW4140A16
				KG03	Negro Para artículos KG4140A16
				KM03	Arena Para artículos KM4140A16
				KR03	Rojo (para usos especiales) Para artículos KR4140A16

CUBREMÓDULOS CON SÍMBOLOS

FUNCIONES			ARTÍCULO	Cubremódulos
 KW19	 KG19	 KM19		Cubremódulos para Dimmer - compuesto por dos piezas de 1 módulo. Para los artículos K4410, K4411
			KW19	Blanco
			KG19	Negro
			KM19	Arena
 KW05	 KG05	 KM05		Cubremódulos para controles de persiana Cubierta de 1 módulo. Para el artículo K4037
			KW05	Blanco
			KG05	Negro
			KM05	Arena
 KW05L	 KG05L	 KM05L		Cubremódulos de 1 módulo. Para el artículo K4036
			KW01M2	Blanco
			KG01M2	Negro
			KM01M2	Arena
 KW06	 KG06	 KM06		Cubremódulos de 1 módulo. Para el artículo K4027
			KW06	Blanco
			KG06	Negro
			KM06	Arena
 KW07	 KG07	 KM07		Cubremódulos para conectores RJ y A / V Cubremódulo de 1 módulo. Para los artículos KW4279C5E, KG4279C5E, KM4279C5E, KW4279C6, KG4279C6, KM4279C6, KW4279C6A, KG4279C6A, KM4279C6A KW4258RJ11, KG4258RJ11, KM4258RJ11 KW4269R, KG4269R, KM4269R, KW4294, KG4294, KM4294
			KW07	Blanco
			KG07	Negro
			KM07	Arena

CUBREMÓDULOS CON SÍMBOLOS

FUNCIONES			ARTÍCULO	Cubremódulos para dispositivos cableados
 KW01D  KG01D  KM01D				Cubremódulos iluminables, 1 módulo - Símbolo "CAMPANA"
			KW01D	Blanco
			KG01D	Negro
		KM01D	Arena	
 KW01F  KG01F  KM01F				Cubremódulos iluminables, 1 módulo - Símbolo "LLAVE"
			KW01F	Blanco
			KG01F	Negro
		KM01F	Arena	
 KW17  KG17  KM17				Cubremódulos para Interruptor con sensor de movimiento
			KW17	Blanco
			KG17	Negro
		KM17	Arena	
 KW10C  KG10C  KM10C				Cubremódulos para cargadores USB de 1 módulo Cubremódulo de 1 módulo. Para los artículos K4285C1
			KW10C	Blanco
			KG10C	Negro
		KM10C	Arena	
 KW15  KG15  KM15				Cubremódulos para campana de bronce y zumbador. Cubremódulo de 1 módulo. Para los artículos K4351V230, K4351V12, K4356V230, K4356V12
			KW15	Blanco
			KG15	Negro
		KM15	Arena	

CUBREMÓDULOS CON SÍMBOLOS

FUNCIONES			ARTÍCULO	Cubremódulos para dispositivos cableados
 KW01A	 KG01A	 KM01A	KW01A	Cubremódulos iluminables, 1 módulo. Para los artículos K4001, K4003, K4004, K4004L, K4004LB, K4005, K4034 Blanco
			KG01A	Negro
			KM01A	Arena
 KW06H	 KG06H	 KM06H	KW06H	Cubremódulos para control de HOTEL: no molestar y hacer habitación. Cubremódulos iluminables, 1 módulo. Para artículo K4027H Blanco
			KG06H	Negro
			KM06H	Arena
 KW11H	 KG11H	 KM11H	KW11H	Cubremódulos para portalámparas exterior con doble óptica señalización: no molestar y hacer habitación. Cubremódulos iluminables, 1 módulo. Para el artículo K4373 Blanco
			KG11H	Negro
			KM11H	Arena
 KW05	 KG05	 KM05	KW05	Cubremódulos para pulsador doblemente enclavado Cubremódulos iluminables, 1 módulo. Para el artículo K4037 Blanco
			KG05	Negro
			KM05	Arena
 KW22	 KG22	 KM22	KW22	Cubremódulos para interruptores de tarjeta llave Cubremódulos de 3 módulos. Para los artículos K4548, K4549 Blanco
			KG22	Negro
			KM22	Arena

Living Now ^{with} NETATMO

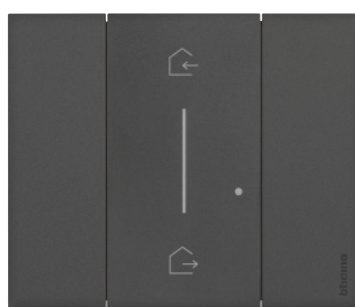
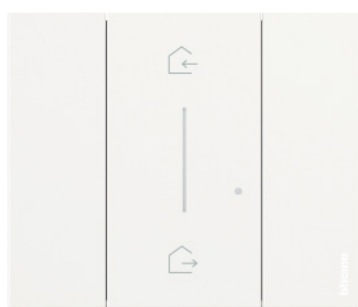

SISTEMA ELÉCTRICO SMART

FUNCIONES		ARTÍCULO	Dispositivos conectados para luces
		K4003C ⁺	Interruptor conectado (9/24). Controla iluminación de manera local o remota. Puede ser instalado como un interruptor (9/24) tradicional y es compatible con toda carga de máx 250W. Posee un LED azul de señalización configurable mediante la APP. Puede ser asociado a uno o más interruptores inalámbricos. Alimentación del módulo 110-240 Vac - 1 módulo.
K4003C	3584C	3584C	Relé conectado para iluminación. Puede controlar cargas de iluminación de manera local o remota. Es compatible con toda carga con una potencia máxima de 300W. Puede ser conectado a uno o más pulsadores tradicionales, o puede ser asociado a uno o más interruptores inalámbricos. Se instala como un relé tradicional dentro de la caja empotrada o la de conexión en la carga. Alimentación del módulo 100-240 Vac.
		K4411CM2 ⁺	Interruptor Dimmer conectado Con 3 funciones para el control de iluminación: interruptor, regulador y led de localización para configurar activación desde el APP. Fácil instalación, no requiere Neutro para reemplazo directo por un interruptor. Compatible con toda carga desde 5W hasta 300W. Alimentación del módulo 100-240 Vac - 2 módulos. Se suministra con un compensador para una total compatibilidad con lámparas LED. Puede ser asociado a 1 o más comandos inalámbricos.
K4027C	K4411CM2	K4027C ⁺	Dispositivos conectados para persianas Controlador de persianas para control local o remoto. Compatible con todo estándar de persianas motorizadas (mecánicas o electrónicas con limit switch y máxima potencia de 500 VA), controlado por un interruptor cableado (obturador con la misma alimentación que la del motor). No compatible con controladores de radio o pulso. Puede ser asociado a uno o más dispositivos de control inalámbricos. Alimentación 100-240 Vac - 1 módulo.
		K4027M2C ⁺	Igual al K4027C pero de 2 módulos.

⁺ - DISPOSITIVO PARA SER COMPLETADO CON CUBREMÓDULOS INDICADOS EN LA SIGUIENTE TABLA.

FUNCIONES

		K4003C ⁺		K4027C ⁺		K4027M2C ⁺	K4411CM2 ⁺
COLOR DEL CUBREMÓDULO							
ARTÍCULOS	1 MÓDULO	KW01	KW01M2	KW32	KW32M2	KW32M2	KW33M2
	2 MÓDULOS	KG01	KG01M2	KG32	KG32M2	KG32M2	KG33M2
		KM01	KM01M2	KM32	KM32M2	KM32M2	KM33M2



SISTEMA ELÉCTRICO SMART DISPOSITIVOS CABLEADOS PARA GESTIÓN DE ENERGÍA



FUNCIONES	ARTÍCULO	Dispositivos conectados para gestión de energía
 <p>K4531C</p>  <p>F20T60A</p>	<p>K4531C ⁺</p>	<p>Módulo toma de corriente conectado. Cuando se conecta a un toma de corriente, permite el control remoto de dispositivos eléctricos y supervisar su consumo (instantáneo, diario, mensual). Es también posible recibir notificaciones de niveles de consumo anormales. Compatible con cualquier dispositivo eléctrico de hasta 3800W de potencia [16A] (con protección de sobrecarga). Posee LED azul, configurable por el APP. Alimentación del módulo 110-240 Vac - 1 módulo.</p>
	<p>F20T60A</p>	<p>Medidor de energía conectado para riel DIN Otorga la posibilidad de medir el consumo de energía de toda la casa (instantáneo, diario, mensual). Es también posible recibir notificaciones cuando se alcanza la potencia máxima permitida configurada. Incluye transformador de corriente. Alimentación del módulo 110-240 Vac. 1 módulo riel DIN.</p>

⁺ - DISPOSITIVO PARA SER COMPLETADO CON CUBREMÓDULOS INDICADOS EN LA SIGUIENTE TABLA.

		FUNCIONES
<p>COLOR DEL CUBREMÓDULO</p>		<p>K4531C ⁺</p> 
<p>Blanco</p> <p>Negro</p> <p>Arena</p>	<p>ARTÍCULOS</p>	<p>KW31</p> <p>KG31</p> <p>KM31</p>

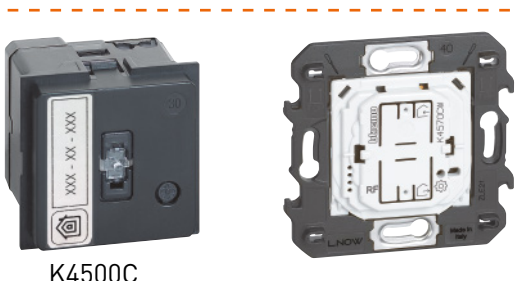

SISTEMA ELÉCTRICO SMART CONTROLES INALÁMBRICOS PARA LUZ, PERSIANAS Y GESTIÓN ENERGÉTICA - GATEWAY DE CONTROL

FUNCIONES		ARTÍCULO	Controles inalámbricos
	K4003CW	K4003CW ⁺	Control inalámbrico de luces. Provee control ON/OFF o regulación de uno o más dispositivos conectados. Instalación adosada con adhesivos o dentro de cajas empotradas. Batería incorporada. Batería de alimentación tipo CR2032 3V con 8 años de vida esperada (estándar) - 2 módulos.
	K4027CW	K4027CW ⁺	Control inalámbrico de persianas. Permite controlar uno o más controles de persianas. Instalación adosada con adhesivos o dentro de cajas empotradas. Batería incorporada de alimentación tipo CR2032 3V con 8 años de vida esperada (estándar) - 2 módulos.
	K4570CW	K4570CW ⁺	Control inalámbrico de escenarios Control inalámbrico de escenarios In&Out. Dispositivo con 2 pulsadores para activación de escenarios In&Out, pueden ser personalizados usando el APP (el escenario Out viene configurado de forma predeterminada para el cierre de todas las persianas y apagado de todas las luces). Instalación adosada con adhesivos o dentro de cajas empotradas. Batería incorporada de alimentación tipo CR2032 3V con 8 años de vida esperada (como estándar) - 2 módulos.
	K4574CW	K4574CW ⁺	Control inalámbrico de escenarios Día&Noche. Dispositivo con 2 pulsadores para activación de escenarios Día&Noche, pueden ser personalizados usando el APP. Instalación adosada con adhesivos o dentro de cajas empotradas. Batería incorporada de alimentación tipo CR2032 3V con 8 años de vida esperada (como estándar) - 2 módulos.
	K4500C	K4500C ⁺	Gateway Gateway para control remoto de casa (iluminación, tomas de corriente y persianas) usando un smartphone (app requerida) y/o comandos de voz. Suministrado con el comando maestro inalámbrico de escenarios In&Out, requerido para la asociación de todos los dispositivos conectados. Alimentación 100-240 Vac - 2 módulos.













⁺ - DISPOSITIVO PARA SER COMPLETADO CON CUBREMÓDULOS INDICADOS EN LA SIGUIENTE TABLA.

		FUNCIONES					
		K4003CW ⁺	K4027CW ⁺	K4570CW ⁺	K4574CW ⁺	K4500C ⁺	
COLOR DEL CUBREMÓDULO							
Blanco	ARTÍCULOS	KW42M2	KW43M2	KW40M2	KW41M2	KW30M2	KW40M2
Negro		KG42M2	KG43M2	KG40M2	KG41M2	KG30M2	KG40M2
Areña		KM42M2	KM43M2	KM40M2	KM41M2	KM30M2	KM40M2

SISTEMA ELÉCTRICO SMART CUBREMÓDULOS CON SIMBOLOS

FUNCIONES			ARTÍCULO	Cubremódulos para dispositivos de control inalámbricos
 KW42M2	 KG42M2	 KM42M2	KW42M2	Cubremódulo iluminada, 2 módulos. Para control de luz inalámbricos artículo K4003CW Blanco
			KG42M2	Negro
			KM42M2	Arena
 KW43M2	 KG43M2	 KM43M2	KW43M2	Cubremódulo iluminada, 2 módulos. Para control inalámbrico de persianas artículo K4027CW Blanco
			KG43M2	Negro
			KM43M2	Arena
Cubremódulos para dispositivos de control inalámbricos de escenarios				
 KW40M2	 KG40M2	 KM40M2	KW40M2	Cubremódulo iluminado, 2 módulos. Símbolos "In&Out" para control inalámbrico de escenarios, artículo K4570CW. Blanco
			KG40M2	Negro
			KM40M2	Arena
 KW41M2	 KG41M2	 KM41M2	KW41M2	Cubremódulo iluminado, 2 módulos. Símbolos "Día&Noche" para control inalámbrico de escenarios, artículo K4574CW. Blanco
			KG41M2	Negro
			KM41M2	Arena

SISTEMA ELÉCTRICO SMART CUBREMÓDULOS CON SIMBOLOS

FUNCIONES			ARTÍCULO	Cubremódulos para dispositivos cableados	
 KW31  KG31  KM31				1 módulo cubre tecla. Para módulo tomacorriente conectado artículo K4531C.	
				KW31	Blanco
				KG31	Negro
			KM31	Arena	
 KW32  KG32  KM32				Cubremódulo iluminado. 1 módulo. Para control de persianas artículo K4027C.	
				KW32	Blanco
				KG32	Negro
			KM32	Arena	
 KW32M2  KG32M2  KM32M2				Cubremódulo iluminado, 2 módulos. Para control de persianas conectadas artículo K4027C y K4027M2C.	
				KW32M2	Blanco
				KG32M2	Negro
			KM32M2	Arena	
			Gateway cubremódulo		
 KW30M2  KG30M2  KM30M2				2 módulos cubremódulo. Para Gateway artículo K4500C.	
				KW30M2	Blanco
				KG30M2	Negro
			KM30M2	Arena	

Living Now

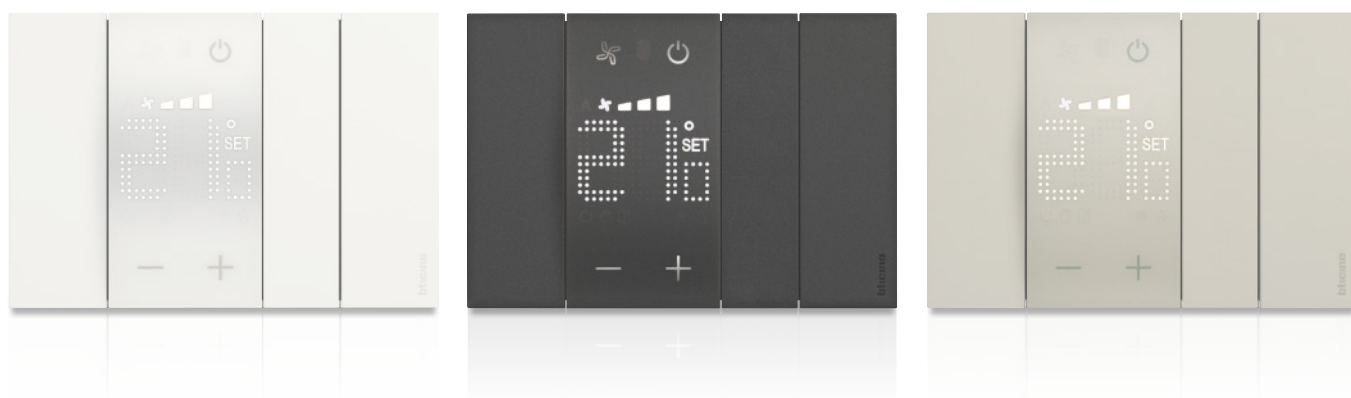

Sistema MyHOME_Up









Sistema MyHOME_Up

AUTOMATIZACIÓN DE ILUMINACIÓN Y PERSIANAS

FUNCIÓN	ARTÍCULO	Dispositivos de comando
 K4652M2	K4652M2 ⁺	Control para la gestión de una o dos funciones de ON/OFF, función de persiana ARRIBA/ABAJO y el ajuste de una carga dimmer. También se puede usar como panel de control de escenarios, encender luces de escalera y funciones para la activación de la cerradura de la puerta. Permite gestionar funciones avanzadas para persianas. -2 Módulos Se debe completar con 1 o 2 cubremódulos
 K4652M3	K4652M3 ⁺	Control para la gestión de hasta tres funciones separadas. Funciones igual que Art K4652M2 - 3 módulos. Se debe completar con 1 o 3 cubremódulos. Actuador/Comando para iluminación y cargas generales
 K4672M2L	K4672M2L ⁺	Actuador/comando con dos relés independientes para cargas simples o dobles: El dispositivo también se puede configurar para gestionar un actuador remoto con las mismas funciones de los comandos K4652M2 y K4652M3 - 2 módulos Se debe completar con 1 o 2 cubremódulos para módulos. Actuador/Comando para persianas
 K4672M2S	K4672M2S ⁺	Actuador de persianas con dos relés internos de 2A y 250Vac. Además de la función ARRIBA/ABAJO monoestable y biestable, el actuador también coloca la persiana enrollable en una posición establecida (pre ajustada). El dispositivo también puede ser configurado para gestionar un actuador remoto - 2 módulos. Se debe completar con 1 o 2 cubremódulos para módulos.



⁺ - EL DISPOSITIVO DEBE SER COMPLETADO CON LOS CUBREMÓDULOS APROPIADOS INDICADOS EN LA TABLA QUE SE ENCUENTRA A CONTINUACIÓN.

Nota: Los dispositivos en esta página pueden ser completados también con los "cubremódulos con símbolos". Para la selección vea las siguientes páginas.

		FUNCIONES				
		K4652M2 ⁺	K4652M3 ⁺	K4672M2L ⁺	K4672M2S ⁺	
COLOR DE CUBREMÓDULO	MÓDULOS				 	
Blanco	1 MÓDULO	KW01	KW01	KW01	KW05	KW06MH
Negro		KG01	KG01	KG01	KG05	KG06MH
Arena		KM01	KM01	KM01	KM05	KM06MH
			-			
Blanco	2 MÓDULOS	KW01MH2	-	KW01MH2	KW05MH2	
Negro		KG01MH2	-	KG01MH2	KG05MH2	
Arena		KM01MH2	-	KM01MH2	KM05MH2	

Sistema MyHOME_Up

SENSORES DE MOVIMIENTO Y TERMOSTATO

FUNCIONES	ARTÍCULO	SENSORES INFRARROJOS PASIVOS PIR
 <p>K4659</p>	<p>K4659 </p>	<p>Green Switch: Sensor de movimiento pasivo IR, adecuado para la detección de movimiento en zonas de tránsito (pasillos, baños, habitaciones de servicio). Modo de funcionamiento (automático o manual), tiempo de retardo (5 segundos a 59 minutos), y umbral de brillo (20 a 1275 LUX) configurable usando el control remoto avanzado/ básico (088230 - 088235) - 2 módulos</p>

FUNCIONES	ARTÍCULO	TERMOSTATO
 <p>KW4691</p>  <p>KG4691</p>  <p>KM4691</p>	<p>KW4691</p> <p>KG4691</p> <p>KM4691</p>	<p>Sonda con pantalla retroiluminada que controla la temperatura de una zona individual. Cuenta con una entrada para la conexión de una línea de contacto (por ejemplo, contacto de ventana). Se puede usar para la gestión de diferentes tipos de sistemas y el ajuste de la velocidad del ventilador cuando se utilizan fan coils. Posibilidad de funcionamiento automático (verano / invierno), con sistemas compatibles - 2 módulos</p> <p>Blanco</p> <p>Negro</p> <p>Arena</p>

 - EL SENSOR INFRAROJO DEBE SER COMPLETADO CON LOS CUBREMÓDULOS INDICADOS EN LA SIGUIENTE TABLA

	FUNCIONES
	<p>K4659 </p> 
Blanco	<p>KW17</p>
Negro	<p>KG17</p>
Arena	<p>KM17</p>

Sistema MyHOME_Up

CUBREMÓDULOS CON SÍMBOLOS

FUNCIONES			ARTÍCULO	Cubremódulos para actuador Art. K4672M2L, comandos Art. K4652M2 y K4652M3
 KW01MHAG  KG01MHAG  KM01MHAG	Cubremódulos iluminables, 1 módulo - Impresión serigráfica con la función "ON/OFF"		KW01MHAG	Blanco
			KG01MHAG	Negro
			KM01MHAG	Arena
 KW19MH  KG19MH  KM19MH	Cubremódulos iluminables, 1 módulo - Impresión serigráfica con Símbolo "+" y "-" para dimmer		KW19MH	Blanco
			KG19MH	Negro
			KM19MH	Arena
 KW01MHBED  KG01MHBED  KM01MHBED	Cubremódulos iluminables, 1 módulo - Símbolo "LUNA"		KW01MHBED	Blanco
			KG01MHBED	Negro
			KM01MHBED	Arena
Cubremódulos para actuadores Art. K4672M2L, comandos Art. K4652M2 y K4652M3				
 KW01MHGEN  KG01MHGEN  KM01MHGEN	Cubremódulos iluminables, 1 módulo - Símbolo "SALIDA"		KW01MHGEN	Blanco
			KG01MHGEN	Negro
			KM01MHGEN	Arena
 KW01MHBACK  KG01MHBACK  KM01MHBACK	Cubremódulos iluminables, 1 módulo - Símbolo "ENTRADA"		KW01MHBACK	Blanco
			KG01MHBACK	Negro
			KM01MHBACK	Arena















Sistema MyHOME_Up

CUBREMÓDULOS SON SÍMBOLOS

FUNCIONES			ARTÍCULO	Cubremódulos para actuador Art. K4672M2L y comando Art. K4652M2
KW01MH2 KG01MH2 KM01MH2				Cubremódulos iluminables, 2 módulos - Neutro
	KW01MH2			Blanco
	KG01MH2			Negro
KM01MH2			Arena	
KW01MH2AG KG01MH2AG KM01MH2AG				Cubremódulos iluminables, 2 módulos - Impresión serigráfica con la función "ON/OFF"
	KW01MH2AG			Blanco
	KG01MH2AG			Negro
KM01MH2AG			Arena	
KW19MH2 KG19MH2 KM19MH2				Cubremódulos iluminables, 2 módulos - Impresión serigráfica con Símbolo "+" y "-" para dimmer
	KW19MH2			Blanco
	KG19MH2			Negro
KM19MH2			Arena	
KW01MH2A KG01MH2A KM01MH2A				Cubremódulos iluminables, 1 módulo - Símbolo "LUZ/DESPERTAR"
	KW01MH2A			Blanco
	KG01MH2A			Negro
KM01MH2A			Arena	
KW05MH2 KG05MH2 KM05MH2				Cubremódulos iluminables, 2 módulos - Impresión serigráfica "ARRIBA/ABAJO"
	KW05MH2			Blanco
	KG05MH2			Negro
KM05MH2			Arena	

Sistema MyHOME_Up

CUBREMÓDULOS

FUNCIONES			ARTÍCULO	Cubremódulos para actuador Art. K4672M2L y comando Art. K4652M2
 KW01MH2GEN	 KG01MH2GEN	 KM01MH2GEN	KW01MH2GEN	Cubremódulos iluminables, 2 módulos - Símbolo "SALIDA" Blanco
			KG01MH2GEN	Negro
			KM01MH2GEN	Arena
 KW01MH2BACK	 KG01MH2BACK	 KM01MH2BACK	KW01MH2BACK	Cubremódulos iluminables, 2 módulos - Símbolo "ENTRADA" Blanco
			KG01MH2BACK	Negro
			KM01MH2BACK	Arena
 KW01MH2BED	 KG01MH2BED	 KM01MH2BED	KW01MH2BED	Cubremódulos iluminables, 2 módulos - Símbolo "LUNA/ NOCHE" Blanco
			KG01MH2BED	Negro
			KM01MH2BED	Arena
 KW01MH2D	 KG01MH2D	 KM01MH2D	KW01MH2D	Cubremódulos iluminables, 2 módulos - Símbolo "CAMPANA" Blanco
			KG01MH2D	Negro
			KM01MH2D	Arena
 KW01MH2F	 KG01MH2F	 KM01MH2F	KW01MH2F	Cubremódulos iluminables, 2 módulos - Símbolo "LLAVE" Blanco
			KG01MH2F	Negro
			KM01MH2F	Arena

Sistema MyHOME_Up CUBREMÓDULOS

FUNCIONES

FUNCIONES			ARTÍCULO	Cubremódulos para actuador Art. K4672M2L y comando Art. K4652M2
				Cubremódulos iluminables, 2 módulos - "ALTA LUMINOSIDAD"
	KW01MH2X	KG01MH2X	KM01MH2X	Blanco
				Negro
			KM01MH2X	Arena



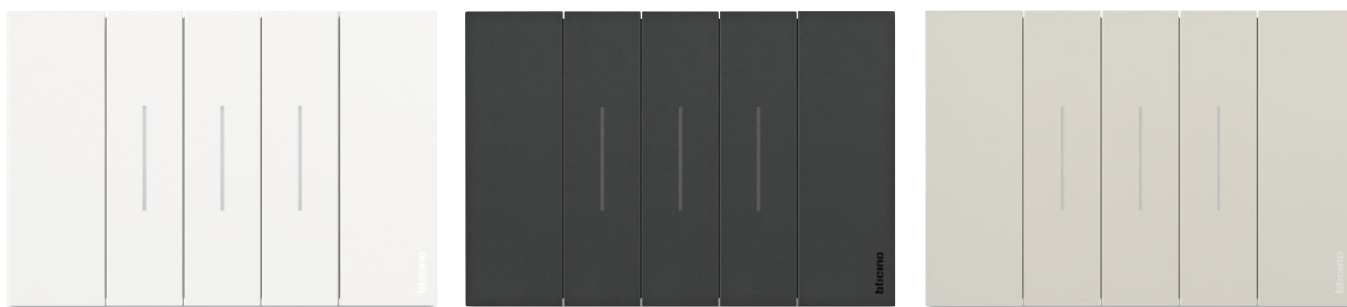







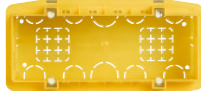

Living Now

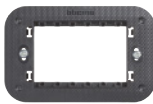

INSTALACIÓN Y TAMAÑOS DE PLACAS

INSTALACIÓN

TABLA DE SELECCIÓN

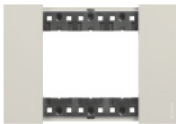
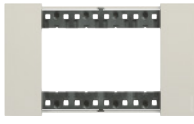
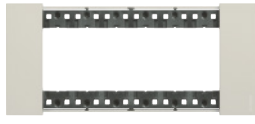
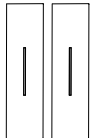
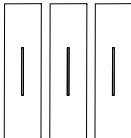
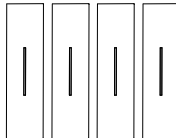
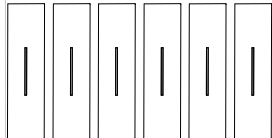
Cajas empotradas	2 MÓDULOS  502E (70x70x50 mm)	3 MÓDULOS  503L (106x71x52 mm)	4 MÓDULOS  504E (133x74x53.5 mm)	6 MÓDULOS  506L (183.5x90x53.5 mm)
Soportes	 K4702 (*)	 K4703 con tornillos	 K4704 con tornillos	 K4706 con tornillos
Nº de Módulos	 2 MÓDULOS	 3 MÓDULOS	 4 MÓDULOS	 6 MÓDULOS
Placas Living Now	 KA4802...	 KA4803...	 KA4804...	 KA4806...
Número de cubremódulos necesarios para completar el punto de luz	 2 Cubremódulos	 3 Cubremódulos	 4 Cubremódulos	 6 Cubremódulos

* Nota: suministrado sin tornillos.

INSTALACIÓN PROTEGIDA

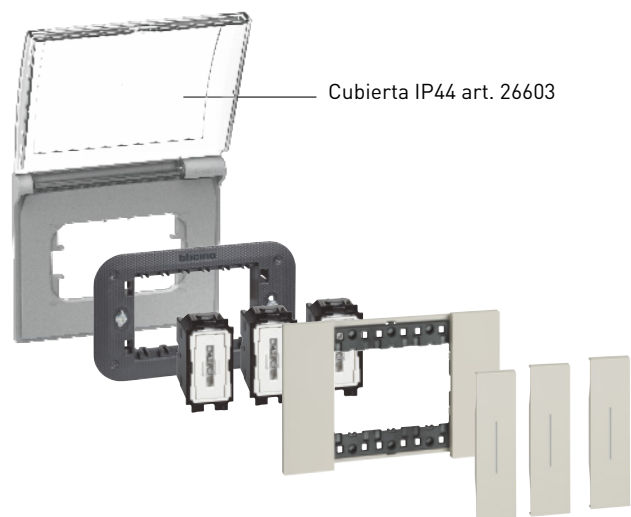

- **Nota:** Protección suministrada con los soportes. (Consultar con el distribuidor).

Para ser usado:

- Cuando pinten las paredes y evitar que se manchen las placas.

EJEMPLO DE INSTALACIÓN DE 1 PUNTO DE LUZ CON SUS RESPECTIVOS CUBREMÓDULOS

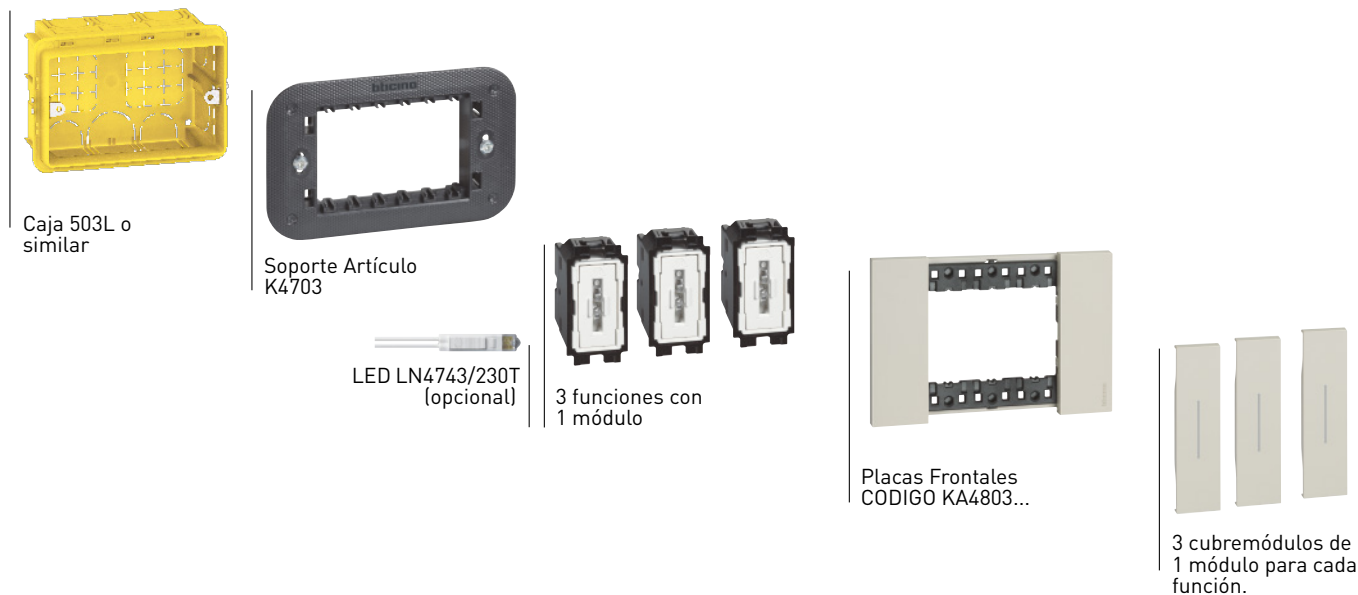

EJEMPLO DE COMPOSICIÓN DE UN PUNTO DE LUZ

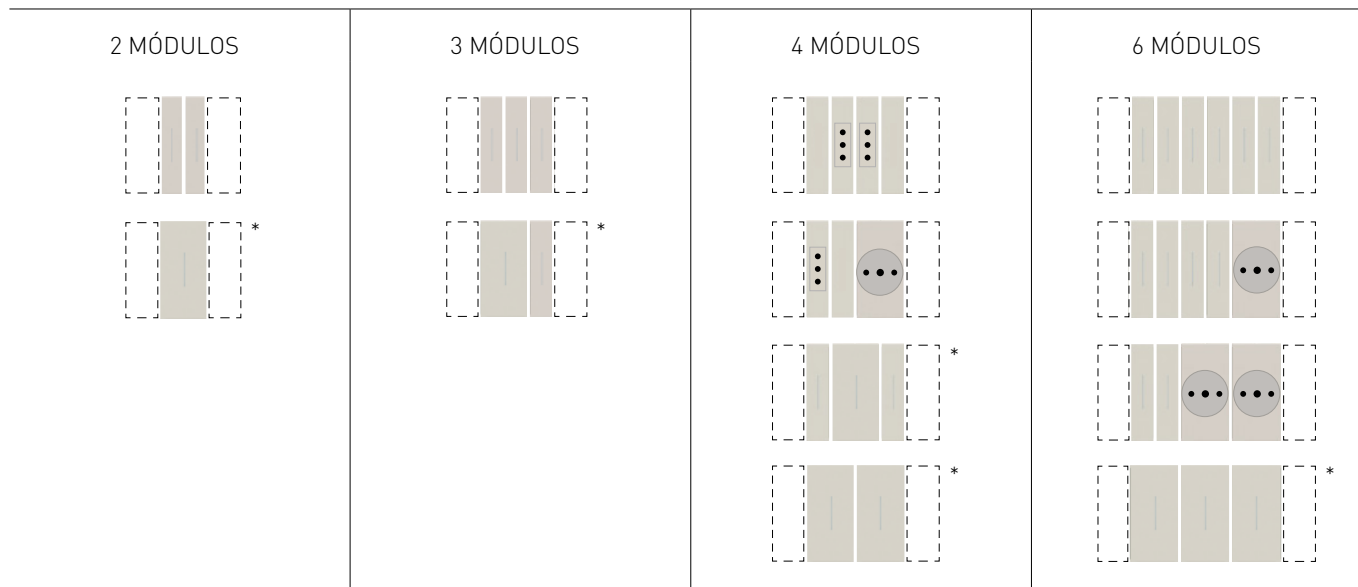

* **Nota:** para soluciones que usan cubremódulo de 2 módulos para las funciones principales, será necesario usar dos "MÓDULOS de supresión de medio módulo" (Artículo K4949) a los lados de la función. Ver ejemplo:



GAMA DE PLACAS

BLANCO



BLANCO - KW
(Material: tecnopolímero)



ORO - ZW
(Material: zamac)



MOON - NW
(Material: zamac)



HIELO - DW
(Material: tecnopolímero)



SKY - DA
(Material: tecnopolímero)



PIXEL - MW
(Material: Tecnopolímero efecto pixel)

ARENA

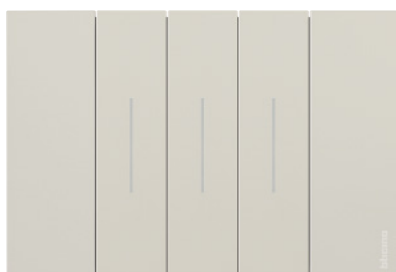

ARENA - KM
(Material: tecnopolímero)

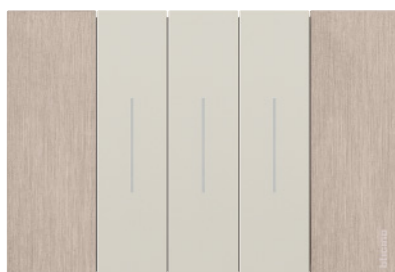

COBRE - ZM
(Material: zamac)



ROBLE - LM
(Material: Madera)



AURA - DM
(Material: Tecnopolímero)



OPTIC - MM
(Material: Tecnopolímero efecto pixel)

NEGRO



NEGRO - KG
(Material: tecnopolímero)

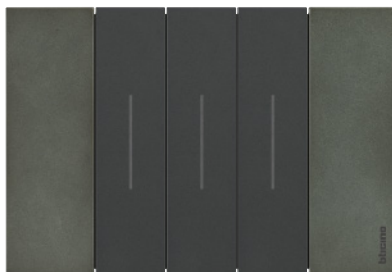

SPACE - NG
(Material: zamac)



ACERO - ZG
(Material: zamac)



NOGAL - LG
(Material: madera)



NOCHE - DG
(Material: tecnopolímero)

Artículos de las placas Living Now

















2 MÓDULOS	3 MÓDULOS	4 MÓDULOS	6 MÓDULOS
KA4802...	KA4803...	KA4804...	KA4806...

Notas:

- Las combinaciones de placa que se muestran en estas páginas, son solo recomendaciones. De hecho, cada placa de cubierta se puede combinar con cubremódulos de cualquier color (blanco, arena y negro).
- Los acabados de zamac y madera se obtienen mediante procedimientos de producción no masiva.

TABLA DE SELECCIÓN DE LAS PLACAS

TABLA DE SELECCIÓN

		MÓDULOS			
Color		2	3	4	6
	BLANCO	KA4802KW	KA4803KW	KA4804KW	KA4806KW
	ORO	KA4802ZW	KA4803ZW	KA4804ZW	KA4806ZW
	MOON	KA4802NW	KA4803NW	KA4804NW	KA4806NW
	HIELO	KA4802DW	KA4803DW	KA4804DW	KA4806DW
	SKY	KA4802DA	KA4803DA	KA4804DA	KA4806DA
	PIXEL	KA4802MW	KA4803MW	KA4804MW	KA4806MW
	ARENA	KA4802KM	KA4803KM	KA4804KM	KA4806KM
	COBRE	KA4802ZM	KA4803ZM	KA4804ZM	KA4806ZM
	ROBLE	KA4802LM	KA4803LM	KA4804LM	KA4806LM
	AURA	KA4802DM	KA4803DM	KA4804DM	KA4806DM
	OPTIC	KA4802MM	KA4803MM	KA4804MM	KA4806MM
	NEGRO	KA4802KG	KA4803KG	KA4804KG	KA4806KG
	SPACE	KA4802NG	KA4803NG	KA4804NG	KA4806NG
	ACERO	KA4802ZG	KA4803ZG	KA4804ZG	KA4806ZG
	NOGAL	KA4802LG	KA4803LG	KA4804LG	KA4806LG
	NOCHE	KA4802DG	KA4803DG	KA4804DG	KA4806DG
		Soportes			
		K4702	K4703	K4704	K4706

Living Now

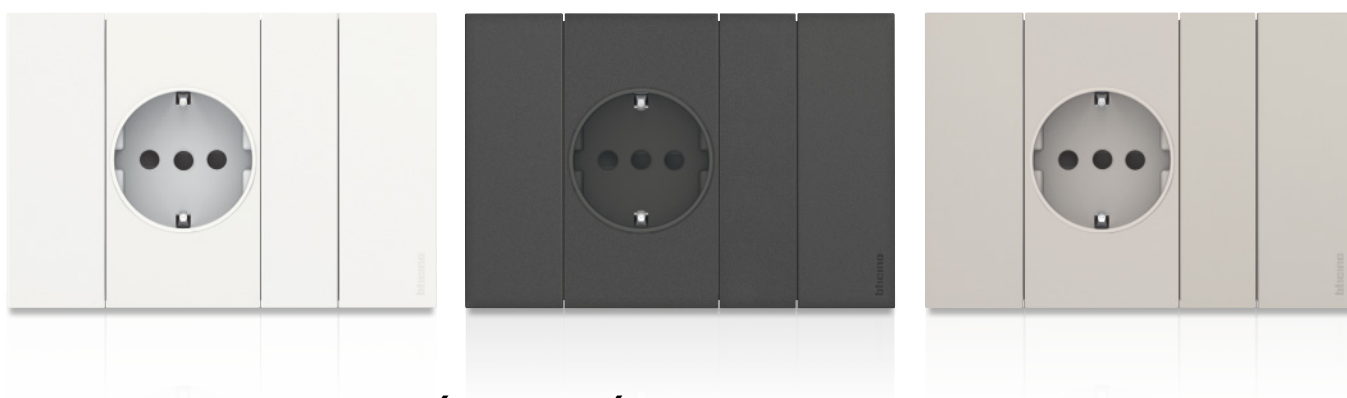

INFORMACIÓN TÉCNICA,
DATOS DIMENSIONALES

COMO INSTALAR LAS PLACAS

INSTALACION DEL PUNTO DE LUZ

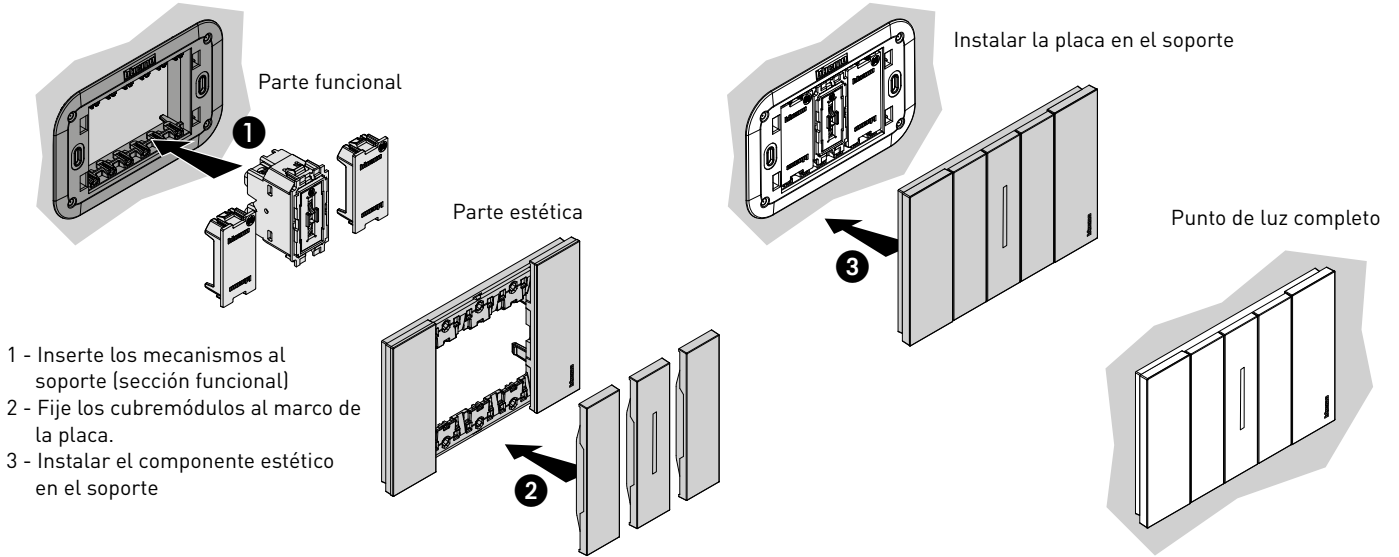

RETIRANDO CUBREMÓDULOS MÓVILES

 Los cubremódulos móviles son aquellos que se mueven en relación al punto de luz, para permitir la activación de un control (tradicional, conectado a MyHome_Up)

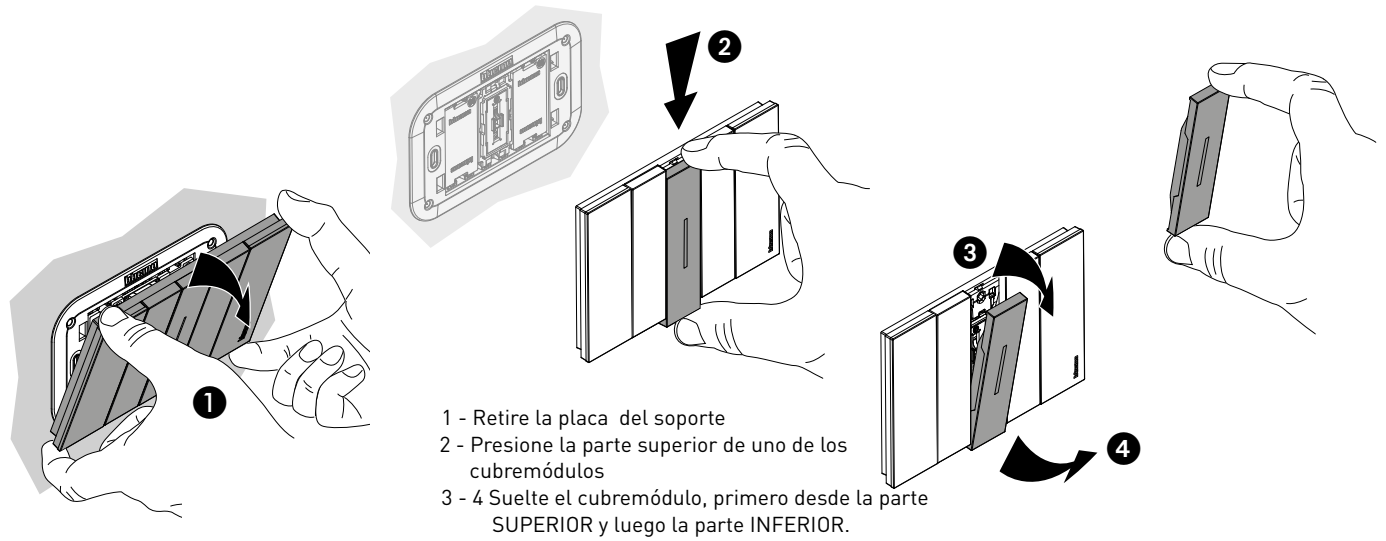

RETIRANDO CUBREMÓDULOS FIJOS

 Los cubremódulos están unidos a las placas por ejemplo: Tomas de corriente, conectores RJ, conectores de TV, cargadores USB, etc.)

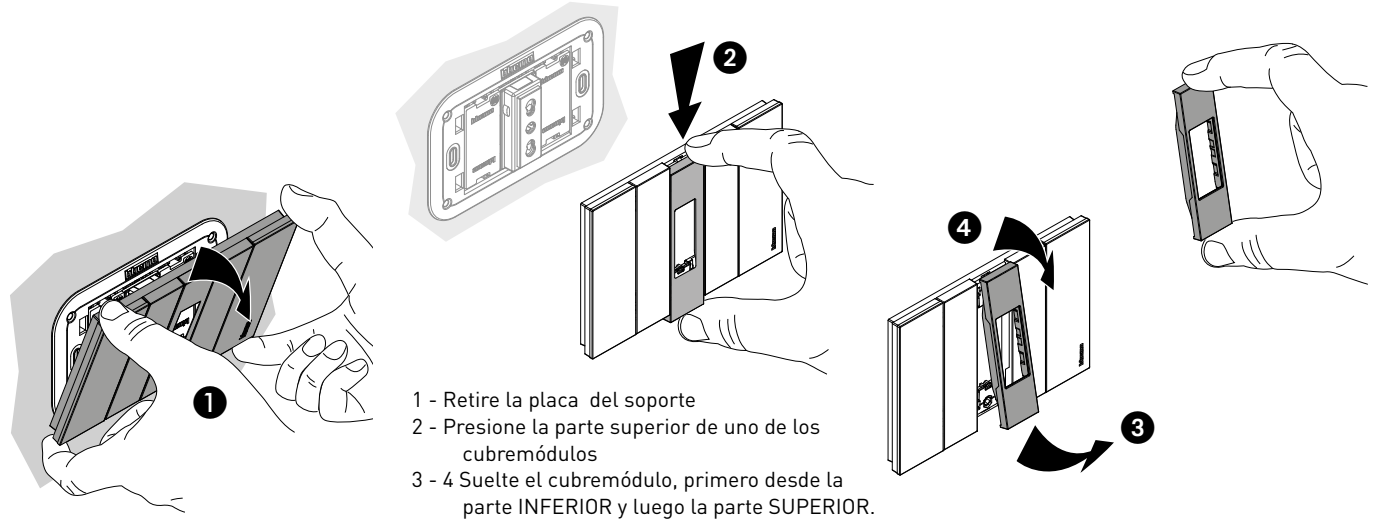

DIMMER: CARGAS SOPORTADAS

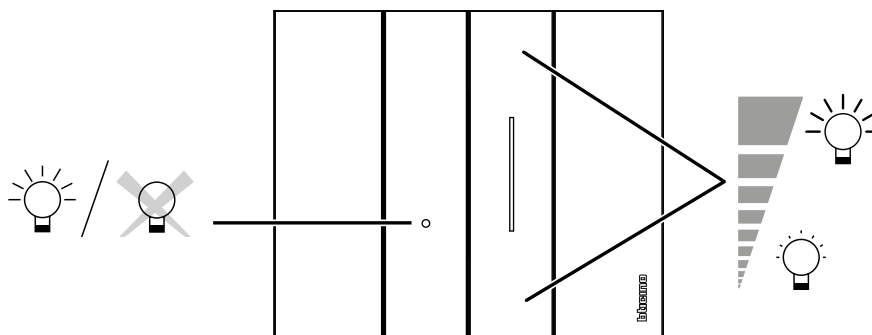
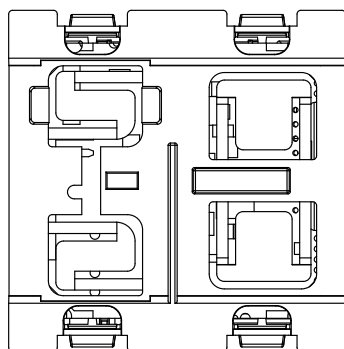

K4410
K4411

Enciende y apaga la luz y lleva la luz al nivel deseado con un simple toque suave.
Posibilidad de configurar diferentes niveles de intensidad.
LED de notificación ON / OFF.

DIMMER ARTÍCULO K4410 - TABLA DE CARGAS SOPORTADAS

		0 -10 V		
	240 V ~ 50/60 Hz	Máx	600 VA	600 VA
	Min.	20 VA	20 VA	20 VA

DIMMER ARTÍCULO K4411 - TABLA DE CARGAS SOPORTADAS

		R		L		C/L			
	240 V ~ 50/60 Hz	Máx.	400 W	400 W	400 VA	200 VA	400 VA	200 VA	75 W o máx. 10 lámparas
	Min.	3 W	3 W	3 VA	3 VA	3 VA	3 VA	3 W	3 W

SENSOR IR

SENSOR IR K4430 - TABLA DE CARGAS SOPORTADAS

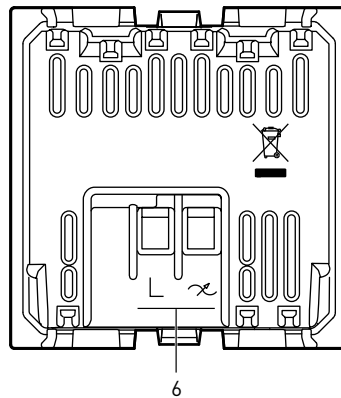
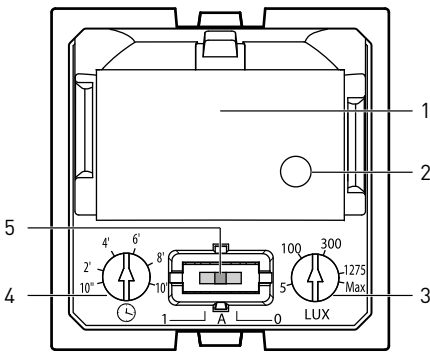

1. Sensor PIR
2. Sensor de Iluminación
3. Ajuste de brillo de 5 lux a 1275 lux
Max: modo de prueba
4. Tiempo de Ajuste de 10 seg a 10 min.
5. Interruptor ON - AUTO - OFF
1: encendido forzado
A: encendido / apagado automático
0: apagado forzado
6. Terminales de conexión

Tabla de cargas soportadas

Cargas	Lámpara incandescente o lámpara halógena		Lámpara Led		Fluorescente Compacto		Transformador Electrónico		Transformador Ferromagnético	
	240 V ~ 50/60 Hz	Máx. 250 W Min. 3 W	1 A 0.02 A	Máx. 100 W Min. 3 W	0.4 A 0.02 A	Máx. 100 W Min. 3 W	0.4 A 0.02 A	Máx. 250 W Min. 3 W	1 A 0.02 A	Máx. 250 W Min. 3 W

SENSOR IR K4432 - TABLA DE CARGAS SOPORTADAS

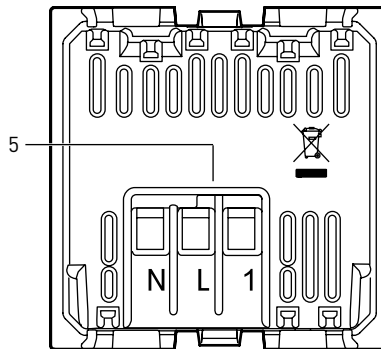
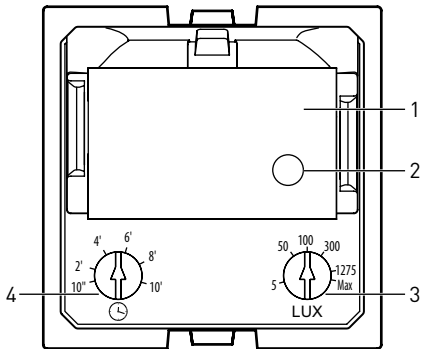

1. Sensor PIR
2. Sensor de Iluminación
3. Ajuste de brillo de 50 lux a 1275 lux
Máx: modo de prueba
4. Tiempo de Ajuste de 10 seg. a 10 min.
5. Terminales de conexión

* Ajustes de Fábrica

Tabla de cargas soportadas

Cargas	Transformador Ferromagnético		Lámpara Led		Fluorescente Compacto		Transformador Electrónico		Transformador Ferromagnético	
	240 V ~ 50/60 Hz	400 W	1.8 A	200 VA	0.8 A	200 VA	0.8 A	200 VA	0.8 A	200 VA

SENSOR IR - LÁMPARA DE SEGURIDAD LED

SENSOR IR - ARTÍCULO K4431- TABLA DE CARGAS SOPORTADAS

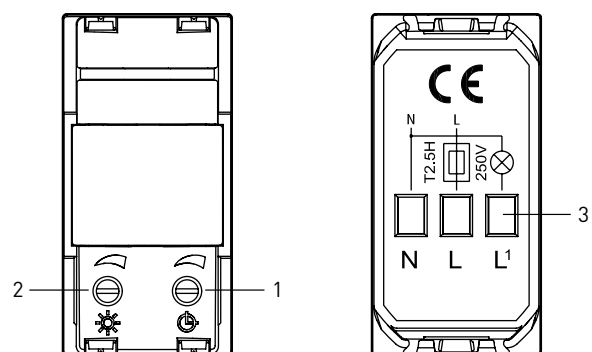

1. Desactivar ajuste de tiempo (*)
2. Ajuste crepuscular (**)
3. Terminales de conexión



Tabla de cargas

Cargas	Lámpara incandescente o lámpara halógena		Transformador electrónico		Tubo fluorescente		Fluorescente compacto o lámpara led		Motor (cosφ=0,5)			
	240 V ~ 50/60 Hz	460 W	2 A	460 W	2 A	460 W	2 A	50 W	0.5 A	30 W	2 A	cosφ=0.5

LÁMPARA DE SEGURIDAD LED - ARTÍCULO K4381 - SELECCIÓN DE MODO DE OPERACIÓN AUTOMÁTICA

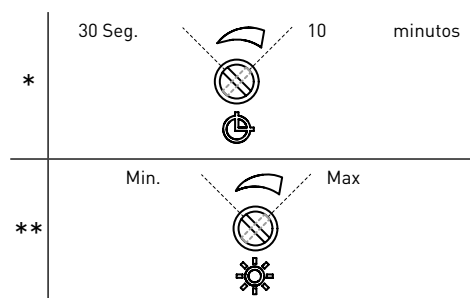
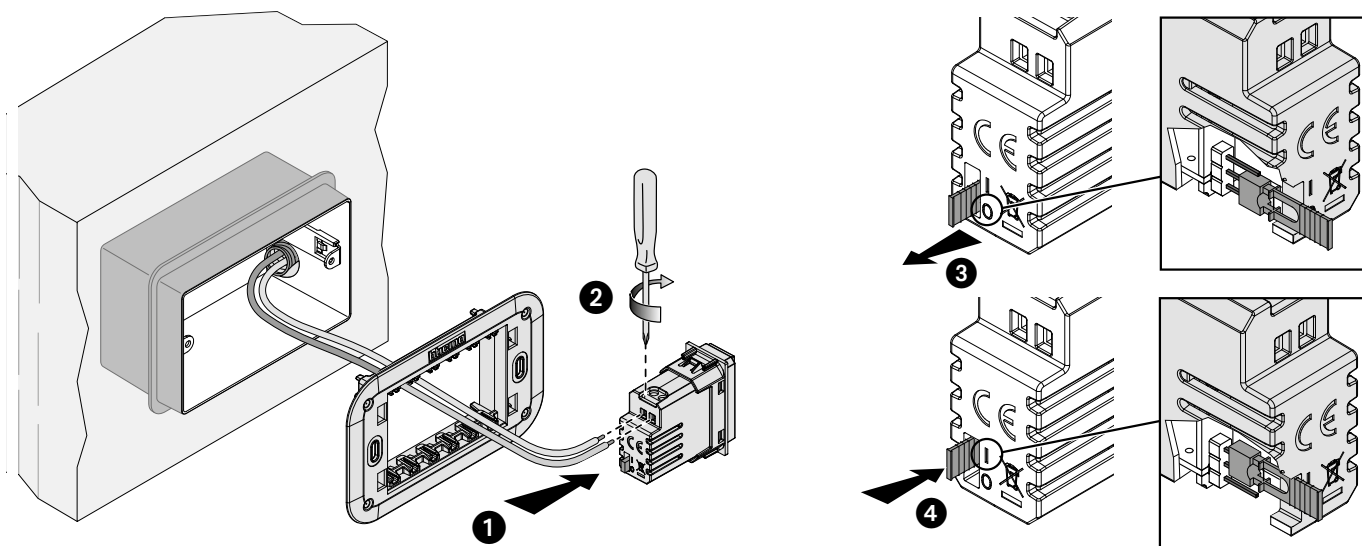

Características técnicas

Fuente de alimentación	230 Va.c. , 50/60Hz
Consumo	2.5 VA (0.1 W)
Batería recargable no reemplazable	NiMH 3.6 V 140 mAh
Tiempo de carga	48 horas
Autonomía	2 horas
Sección máxima de cable	1 x 1.5 mm ²
Intensidad luminosa	2400 mcd
Ángulo de emisión	120°
No extraíble	

TERMOSTATO ELECTRÓNICO

TERMOSTATO ELECTRONICO DE AMBIENTE - ARTÍCULOS KW4441-KG4441-KM4441

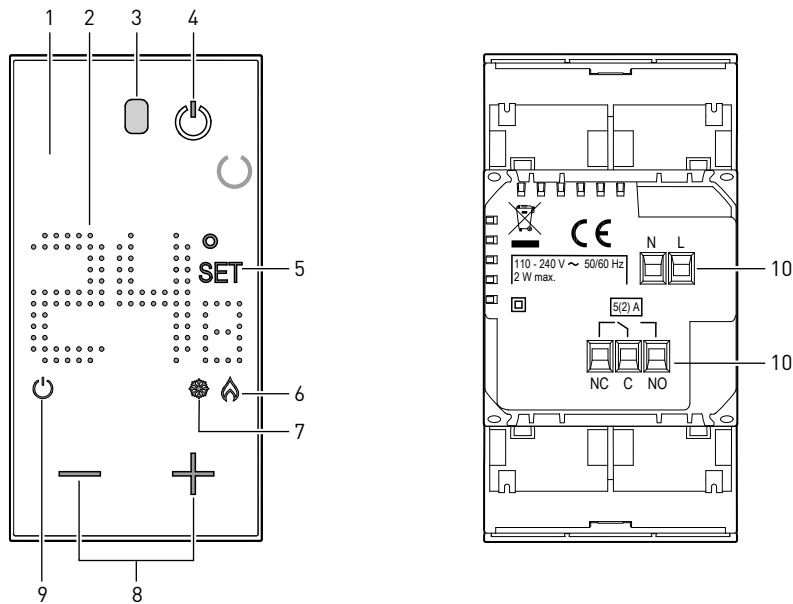

1. Pantalla retroiluminada
2. Pantalla de temperatura
3. Sensor de iluminación
4. Tecla ON / OFF configura el sistema (APAGADO) en anticongelante (7 ° C) o modo de protección contra el calor (35 ° C)
5. Indicador de ajuste de temperatura: aparece cuando la temperatura se está estableciendo
6. Indicador de calefacción ON
7. Indicador de enfriamiento ON
8. Teclas para ajustar la temperatura
9. Indicador de termostato apagado
10. Terminales de conexión

DIAGRAMAS DE CABLEADO

- Solo para sistemas de calefacción con contacto abierto (ejemplo calderas) o calefacción y refrigeración con un sistema de piso.

- Calefacción y refrigeración con sistemas diferentes.

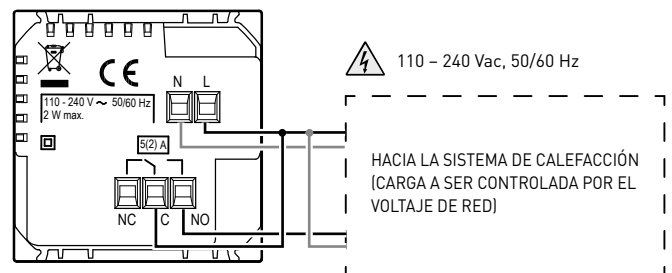

- Solo para sistemas de calefacción con cargas para ser controlados al voltaje principal ejemplo: válvula selenoide 220 Vac.

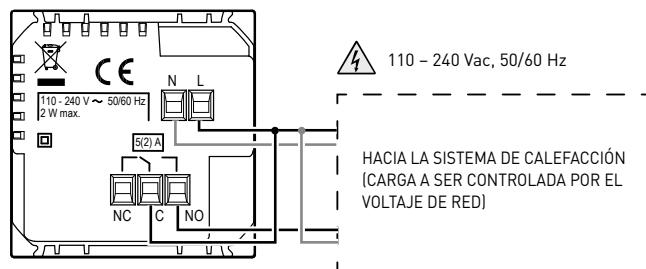

Características técnicas

Fuente de alimentación	110 - 240 Va.c. , 50/60Hz
Consumo	2 W max
Sección máxima de cable	1 x 1.5mm ²
Temperatura de funcionamiento	5 - 40 °C
Punto de ajuste de temperatura	5- 40°C incrementa 0.5°C
Tipo de operación	1BU
Grado de Contaminación	2
Tensión nominal de impulsos	4 kV
Capacidad de Contactos	5(2)A

DISPOSITIVOS PARA SISTEMA ELÉCTRICO CONECTADO

Características técnicas para todos los dispositivos

Tecnología: Producto ZigBee certificado, ZigBee 3.0 perfil público
 Rendimiento: Rango de 200 metros en campo abierto punto a punto
 Banda de frecuencia: Desde 2.4 hasta 2.4835 GHz

Interruptor de 9/24 conectado K4003C

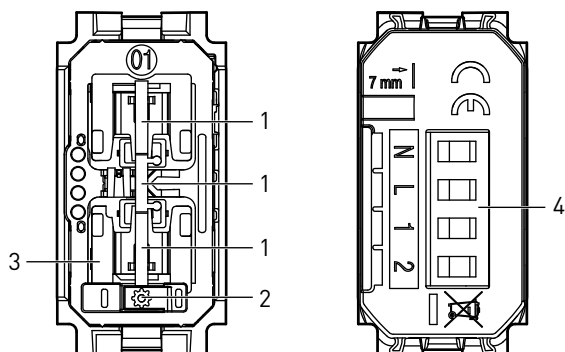

- 1- Botón de control
- 2- Botón de ajuste
- 3- LED notificación
 - rojo estable: dispositivo no conectado a una red ZigBee
 - verde estable: dispositivo conectado a red ZigBee
- 4- Terminales de conexión

Diagrama de cableado - interruptor 9/12



Diagrama de cableado - interruptor 9/24



Tabla de cargas soportada

 	 	LED 	 	 	
	Incandescente o halógena	Lámpara LED	Fluorescente compacto	Transformador electrónico	Transformador ferromagnético
240 V ~ 50/60 Hz	250 W	50 W	125 VA	125 VA	125 VA
Tecnología	Producto ZigBee certificado, ZigBee 3.0 perfil público				
Alcance	200 m de rango en campo libre punto a punto				
Nivel de Potencia	REC 10-03: <20dBm				
Banda de frecuencia	desde 2.4 hasta 2.4835 GHz				

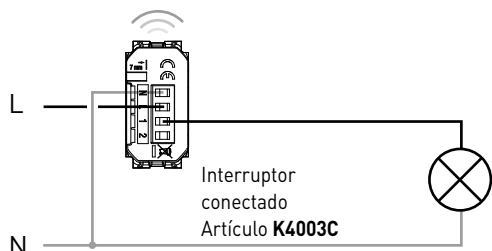
DISPOSITIVOS PARA SISTEMA ELÉCTRICO

MÓDULO TOMA DE CORRIENTE CONECTADO - Artículo K4531C

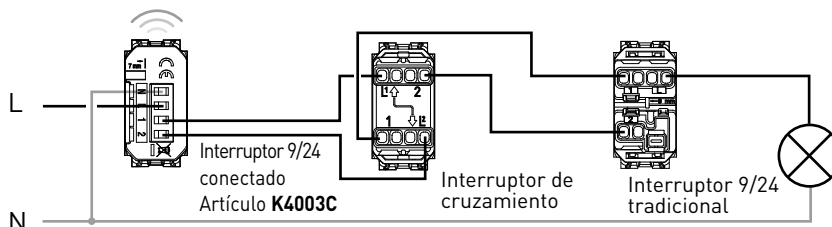
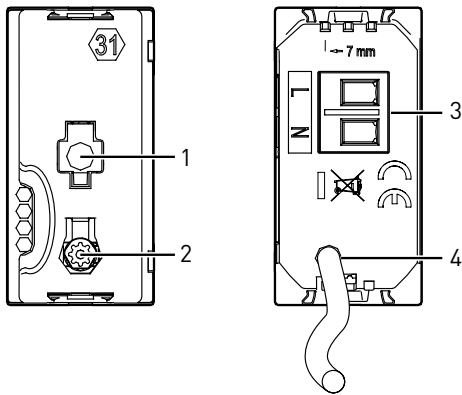

- 1 - LED de notificación
 - rojo estable: dispositivo no enlazado a red ZigBee
 - verde estable: dispositivo enlazado a red ZigBee
- 2 - Botón de configuración
- 3 - Terminales de conexión
- 4 - Cable de fase para control de carga

Diagrama de conexión



Tabla de cargas gestionadas

+45°C +5°C 2x2,5mm ²								
Cargas	Lámpara incandescente	Lámpara Halógena	Transformador electrónico	Transformador ferromagnético	Tubo fluorescente	Fluorescente compacto	Lámpara LED	Motor de ventilación
230 Vac 3800 W cos(φ) 0.8	16 A							

MEDIDOR A RIEL DIN CONECTADO - ARTÍCULO F20T60A

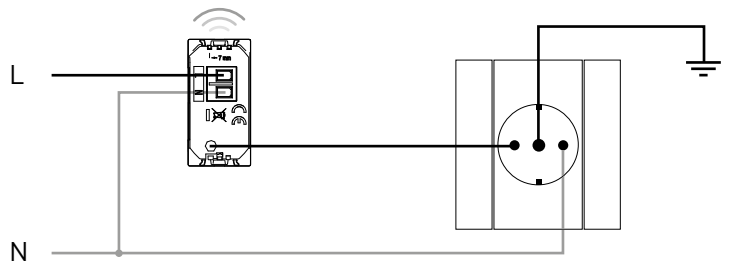
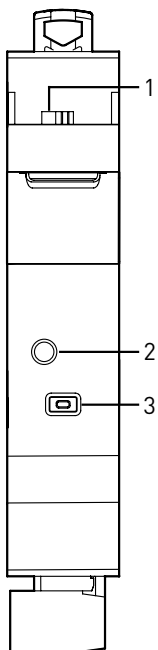

- 1 - Toroide de conexión
- 2 - LED notificación
- 3 - Botón de asociación de red



Diagrama de conexión

DATOS DIMENSIONALES PARA LOS SOPORTES Y PLACAS

SOPORTE DE 2 MÓDULOS

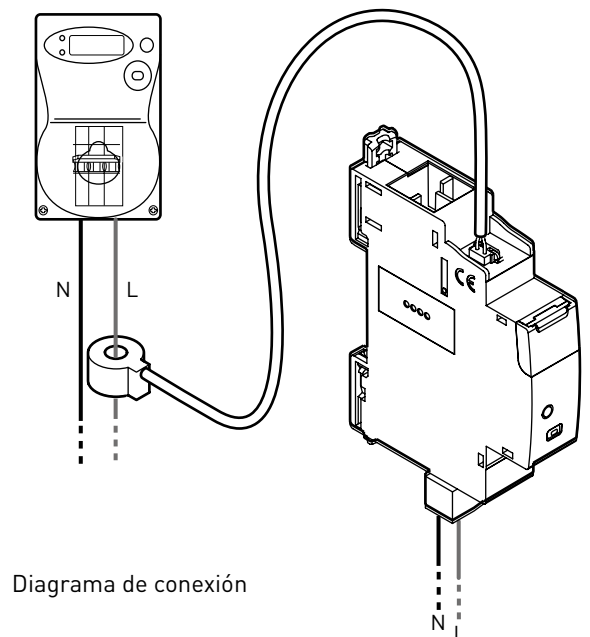
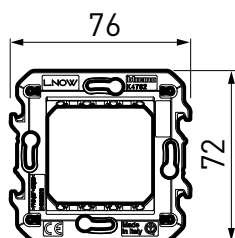

K4702

PLACA DE 2 MÓDULOS

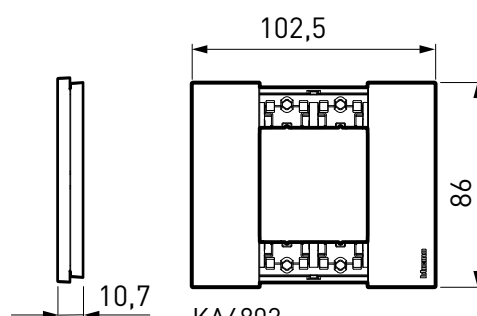

KA4802...

SOPORTE DE 3 MÓDULOS

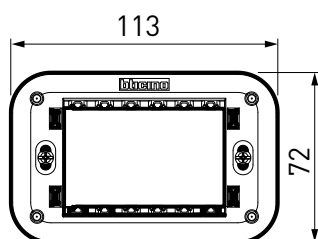

K4703

PLACA DE 3 MÓDULOS

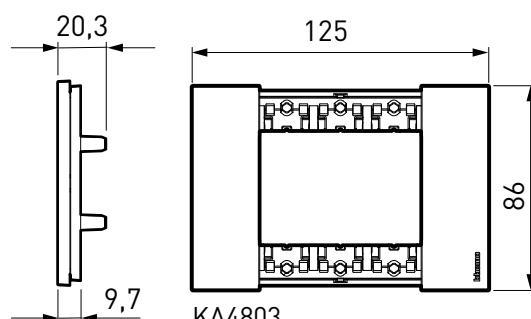

KA4803...

SOPORTE DE 4 MÓDULOS

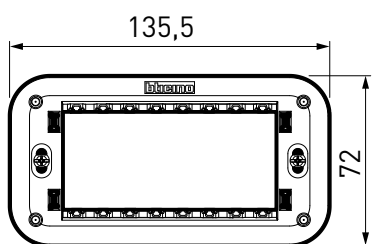

K4704

PLACA DE 4 MÓDULOS

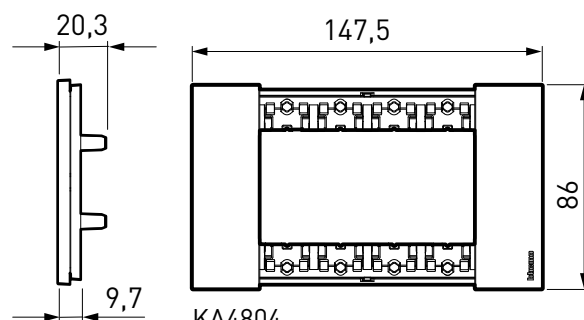

KA4804...

SOPORTE DE 6 MÓDULOS

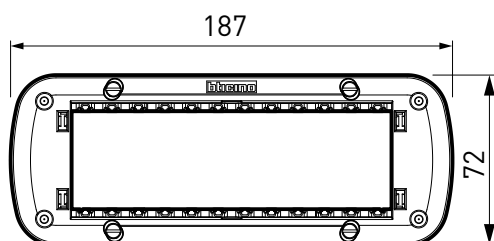

K4706

PLACA DE 6 MÓDULOS

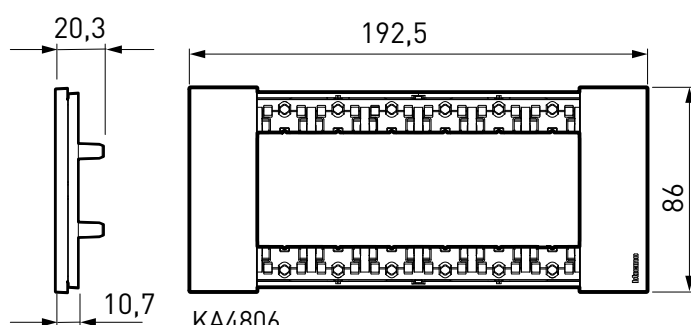

KA4806...



SANTIAGO

Casa Matriz

Avda. Vicuña Mackenna 1292, Ñuñoa
Teléfono: (2) 2 550 52 00

Showroom Spazio BTicino

Roger de Flor 2901, Las Condes
Teléfono: (2) 2 550 52 00

Centro de Distribución Lo Boza

Lo Boza 120 C, Pudahuel
Teléfono: (2) 2 550 52 96

ANTOFAGASTA

Blumell 162
Teléfono: (55) 22 48 161

CONCEPCIÓN

San Martín 1280
Teléfono: (41) 223 71 69

www.bticino.cl



SÍGUENOS

Búscanos como BTicino Chile en:



www.bticino.cl/eliot



DESCARGA NUESTRA APP
GRUPO LEGRAND CHILE
www.bticino.cl/app

